

Firma HAERING GmbH
 In der Aue 6, 64739 Hoechst/Odw.
 Tel:06163/9347-0 * Fax:06163/9347-50

- LG Schützenklasse
- <keine>

Name : Bauer, Christian - Linie 1

Match:

Nr.	Rng	L	X-Pos	Y-Pos	Abst	Wnk	Teiler	Zeit
1.	10,4	↙	-0,81	-1,22	1,45236,594	145,6	08:10:55	
2.	10,5	↻	-0,95	0,52	1,08150,786	108,3	08:12:16	
3.	10,7	↻	-0,13	0,63	0,64101,572	64,3	08:13:37	
4.	10,6	↻	-0,06	0,80	0,8094,07	80,3	08:14:33	
5.	10,0	↙	-2,12	-1,08	2,37206,845	237,6	08:16:45	
6.	9,9	↘	1,66	-1,95	2,55310,465	255,7	08:17:44	
7.	9,4	→	3,79	-0,71	3,86349,525	386,1	08:18:43	
8.	10,4	↗	1,14	0,80	1,3934,928	139,8	08:19:57	
9.	9,9	←	-2,74	0,11	2,73177,592	273,7	08:21:21	
10.	10,4	←	-1,32	0,28	1,34167,73	134,5	08:22:34	

Ergebnis der 1. Serie : 97

11.	9,1	←	-4,31	1,37	4,52162,302	452,3	08:23:32
12.	10,2	↙	-1,62	-0,75	1,77204,721	177,8	08:24:49
13.	10,2	←	-1,78	0,28	1,79170,847	179,7	08:26:14
14.	10,2	↓	0,17	-1,92	1,92275,127	192,4	08:27:35
15.	10,6	↻	0,74	0,57	0,9337,591	93,7	08:28:36
16.	10,4	↘	1,15	-0,68	1,33329,836	133,9	08:29:44
17.	10,2	←	-1,82	0,35	1,85168,86	185,2	08:31:03
18.	10,7	↻	-0,26	-0,58	0,62245,722	62,7	08:32:24
19.	10,2	←	-1,88	0,68	1,99159,867	199,6	08:33:41
20.	10,5	↻	0,90	-0,81	1,20318,363	120,5	08:34:41

Ergebnis der 2. Serie : 99

21.	10,2	→	2,00	0,05	2,001,63	200,3	08:36:03
22.	10,4	→	1,33	-0,49	1,41339,917	141,8	08:37:21
23.	9,6	↘	2,62	-2,24	3,44319,57	344,3	08:38:46
24.	9,5	↘	2,94	-1,97	3,53326,332	353,7	08:40:03
25.	10,4	↓	0,38	-1,38	1,42285,73	142,7	08:41:37
26.	10,2	→	1,88	-0,45	1,93346,766	193,9	08:42:34
27.	9,7	↙	-2,38	-2,22	3,25223,03	325,0	08:43:44
28.	9,4	←	-3,89	-0,95	3,99193,668	399,9	08:44:48
29.	9,5	↙	-2,87	-2,35	3,70219,375	370,1	08:46:28
30.	10,8	↻	0,02	-0,43	0,43273,867	43,0	08:47:35

Ergebnis der 3. Serie : 95

31.	10,5	↻	0,04	-1,19	1,18272,073	118,8	08:48:21
32.	9,3	↘	3,58	-1,92	4,06331,86	406,8	08:49:03
33.	10,0	↘	2,08	-0,99	2,31334,677	231,0	08:50:02
34.	9,9	↓	-0,02	-2,72	2,71269,705	271,8	08:51:04
35.	9,8	→	2,84	-0,81	2,95344,252	295,4	08:51:52
36.	10,3	↙	-0,91	-1,28	1,56234,701	156,1	08:52:44
37.	10,2	↗	1,59	1,14	1,9535,759	195,9	08:53:38
38.	10,7	↻	-0,61	0,08	0,60171,857	60,7	08:54:26
39.	10,7	↻	-0,65	-0,22	0,67198,488	67,8	08:55:19
40.	10,0	→	2,40	-0,15	2,40356,597	240,9	08:56:25

Ergebnis der 4. Serie : 97

Gesamt Ergebnis : 388

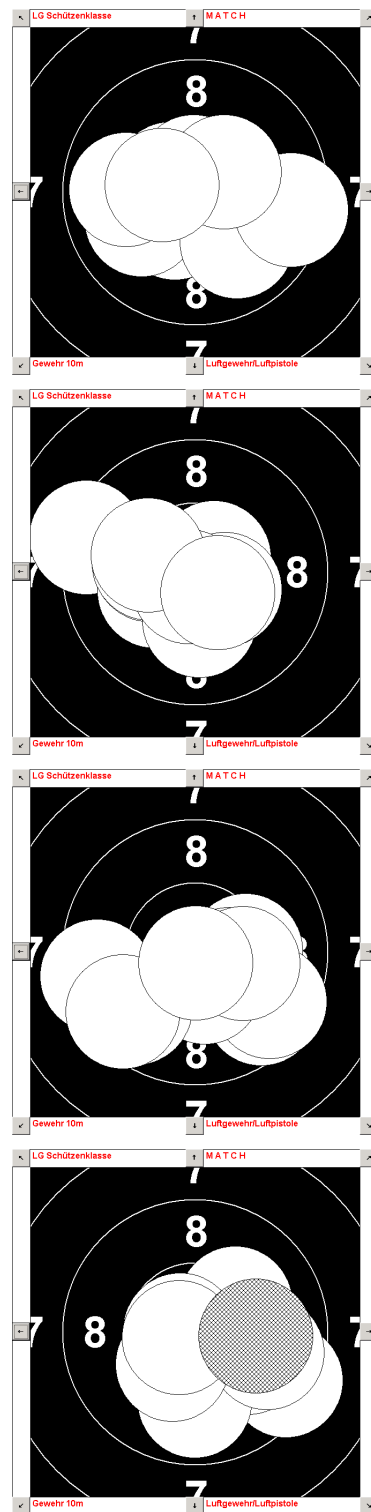

Firma HAERING GmbH
 In der Aue 6, 64739 Hoechst/Odw.
 Tel:06163/9347-0 * Fax:06163/9347-50

- LG Altersklasse
- <keine>

Name : Madronitsch, Claudia - Linie 24

Match:

Nr.	Rng	L	X-Pos	Y-Pos	Abst	Wnk Teiler	Zeit
1.	10,6	↻	0,19	0,87	0,9077,754		90,0 08:27:38
2.	9,8	↘	1,64	-2,35	2,86304,929		286,5 08:28:07
3.	9,2	→	4,14	1,12	4,2915,22	429,8	08:28:46
4.	9,3	↑	0,06	4,12	4,1289,037		412,2 08:29:28
5.	9,8	↘	2,34	-1,75	2,92323,435		292,4 08:30:09
6.	9,9	↘	2,26	-1,44	2,68327,603		268,5 08:31:18
7.	9,4	↗	3,32	1,80	3,7728,469		377,8 08:31:50
8.	10,0	↑	-0,32	2,33	2,3697,679		236,0 08:32:59
9.	10,1	↑	0,71	2,11	2,2371,29	223,3	08:34:11
10.	10,9	↻	-0,03	0,20	0,2095,77		20,3 08:36:17

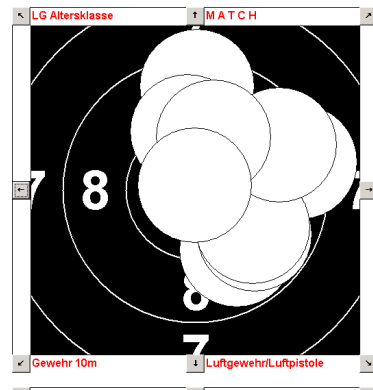

Ergebnis der 1. Serie : 94

11.	9,6	↖	-1,75	2,91	3,39120,878		339,7 08:37:11
12.	9,9	↖	-1,12	2,30	2,56115,76		256,4 08:38:04
13.	10,6	↻	-0,43	0,89	0,98115,537		98,7 08:39:06
14.	10,8	↻	-0,09	-0,49	0,49260,592		49,3 08:39:36
15.	10,0	↙	-1,74	-1,56	2,33221,831		233,3 08:40:02
16.	9,3	↑	-0,39	4,07	4,0995,426		409,0 08:41:02
17.	10,0	↙	-1,54	-1,80	2,36229,508		236,6 08:42:07
18.	9,4	↙	-2,85	-2,50	3,78221,302		378,2 08:43:18
19.	9,9	↙	2,08	-1,55	2,59323,58		259,3 08:44:03
20.	9,5	→	3,56	-0,80	3,65347,494		365,4 08:45:17

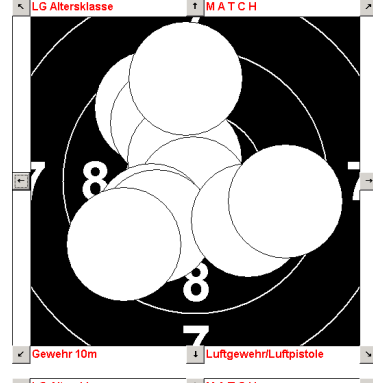

Ergebnis der 2. Serie : 94

21.	9,9	↘	2,25	-1,33	2,62329,54		262,0 08:45:57
22.	10,6	↻	-0,73	0,38	0,82152,138		82,4 08:46:25
23.	10,5	↻	0,87	0,75	1,1640,749		116,0 08:46:53
24.	10,4	↖	0,31	-1,37	1,40282,986		140,3 08:47:49
25.	10,1	↖	-2,12	0,49	2,17166,746		217,4 08:48:13
26.	9,3	↑	3,51	-1,98	4,03330,649		403,3 08:48:41
27.	10,2	↘	1,49	-1,02	1,80325,925		180,9 08:49:17
28.	10,2	↘	-0,42	-1,72	1,76256,388		176,0 08:51:15
29.	10,1	↗	1,76	1,19	2,1234,134		212,7 08:52:26
30.	8,5	↘	4,36	-4,23	6,07315,943		607,7 08:52:53

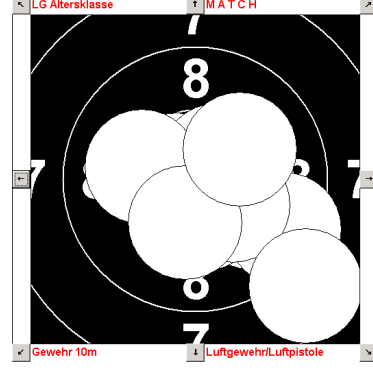

Ergebnis der 3. Serie : 96

31.	10,8	↻	0,23	0,35	0,4256,708		42,3 08:53:38
32.	10,2	↗	1,47	1,31	1,9741,666		197,7 08:54:10
33.	10,6	↻	0,90	-0,04	0,90358,022		90,1 08:54:37
34.	10,4	↖	-1,23	-0,48	1,31201,206		131,3 08:55:05
35.	10,1	↗	-1,94	1,04	2,19151,647		219,9 08:56:38
36.	9,0	↙	-3,27	-3,47	4,76226,734		476,0 08:57:05
37.	10,1	↘	1,04	-1,98	2,23297,854		223,5 08:57:53
38.	9,4	↖	-1,45	-3,58	3,85247,982		385,7 08:59:01
39.	10,4	↖	-1,24	-0,39	1,29197,287		129,4 08:59:44
40.	10,8	↻	-0,07	-0,39	0,38261,017		38,9 09:01:14

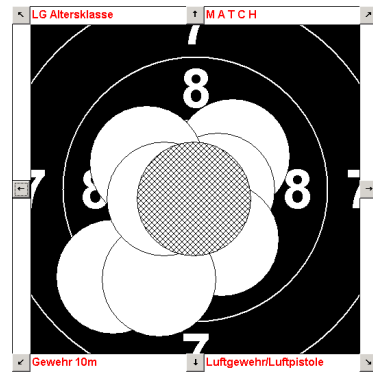

Ergebnis der 4. Serie : 98

Gesamt Ergebnis : 382

Firma HAERING GmbH
 In der Aue 6, 64739 Hoechst/Odw.
 Tel:06163/9347-0 * Fax:06163/9347-50

- LG Juniorenklasse
- <keine>

Name : Thalheimer, Patrick - Linie 6

Match:

Nr.	Rng	L	X-Pos	Y-Pos	Abst	Wnk	Teiler	Zeit
1.	10,5	☺	0,12	-1,02	1,02277,236	102,4	09:34:00	
2.	10,2	↓	-0,63	-1,86	1,96251,288	196,3	09:35:01	
3.	9,9	↑	0,71	2,63	2,7274,787	272,8	09:36:10	
4.	8,3	↖	-3,60	5,61	6,66122,672	666,6	09:37:18	
5.	10,6	☺	0,38	0,88	0,9666,428	96,7	09:38:30	
6.	10,2	↖	-1,77	0,93	1,99152,174	199,2	09:39:27	
7.	10,0	↑	-0,41	2,28	2,3299,937	232,3	09:40:33	
8.	10,7	☺	0,01	-0,73	0,73271,099	73,0	09:41:41	
9.	10,7	☺	-0,53	0,08	0,53170,783	53,6	09:42:47	
10.	9,4	↖	-2,88	2,44	3,77139,626	377,9	09:43:51	

Ergebnis der 1. Serie : 96

11.	10,5	☺	0,45	-1,01	1,10294,564	110,1	09:45:02
12.	9,6	→	3,25	-1,09	3,42341,502	342,9	09:46:05
13.	10,2	↑	-0,19	1,83	1,8495,797	184,1	09:47:12
14.	9,7	↑	0,17	3,23	3,2386,956	323,8	09:48:11
15.	10,5	☺	0,63	-1,01	1,18302,159	118,3	09:49:26
16.	10,6	☺	0,33	0,94	1,0070,732	100,0	09:50:35
17.	10,2	↖	-1,41	1,08	1,77142,247	177,6	09:51:38
18.	10,2	↗	1,46	1,15	1,8638,425	186,4	09:52:50
19.	10,4	↗	1,17	0,58	1,3126,565	131,2	09:54:00
20.	10,3	←	-1,69	-0,18	1,69185,815	169,7	09:55:08

Ergebnis der 2. Serie : 98

21.	8,5	↗	5,30	2,85	6,0128,277	601,8	09:56:22
22.	9,9	↑	0,75	2,43	2,5472,674	254,8	09:57:35
23.	10,2	↑	-0,38	1,81	1,85101,57	185,4	09:58:44
24.	9,8	←	-2,88	0,10	2,87178,009	287,8	09:59:46
25.	9,9	↖	-1,74	-2,14	2,74230,878	274,8	10:00:57
26.	9,8	↗	1,40	2,41	2,7959,876	279,5	10:02:15
27.	10,7	☺	-0,03	-0,55	0,54266,949	54,4	10:03:19
28.	10,2	↑	0,14	1,98	1,9985,888	199,4	10:04:21
29.	10,6	☺	0,71	-0,69	0,99316,184	99,2	10:05:30
30.	10,2	→	1,73	-0,36	1,77348,341	177,1	10:07:53

Ergebnis der 3. Serie : 94

31.	9,9	↓	-0,82	-2,42	2,55251,331	255,2	10:09:10
32.	9,4	←	-3,63	-1,18	3,80197,954	380,8	10:10:29
33.	9,5	↑	-0,56	3,63	3,6798,727	367,7	10:11:33
34.	10,1	↑	0,07	2,16	2,1688,092	216,2	10:12:51
35.	10,6	☺	0,88	0,41	0,9825,049	98,0	10:13:52
36.	10,4	↑	0,20	1,44	1,4582,081	145,8	10:14:59
37.	10,4	↑	-0,19	1,34	1,3597,873	135,7	10:16:10
38.	9,4	↑	-1,22	3,66	3,86108,393	386,0	10:17:17
39.	10,1	↑	-0,16	2,08	2,0994,325	209,5	10:18:21
40.	10,8	☺	-0,32	0,37	0,48130,257	48,7	10:19:32

Ergebnis der 4. Serie : 96

Gesamt Ergebnis : 384

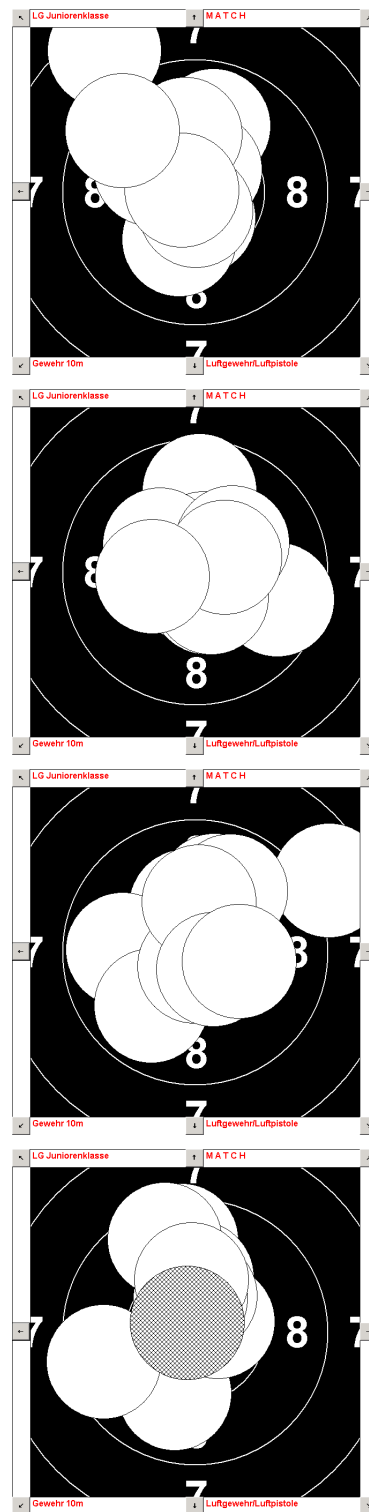

Firma HAERING GmbH
 In der Aue 6, 64739 Hoechst/Odw.
 Tel:06163/9347-0 * Fax:06163/9347-50

- LG Jugendklasse
- <keine>

Name : Fürst, Louis - Linie 5

Match:

Nr.	Rng	L	X-Pos	Y-Pos	Abst	Wnk Teiler	Zeit
1.	9,8	↑	0,33	2,89	2,9083,486		290,8 10:53:46
2.	10,4	↖	-0,85	0,94	1,26131,833		126,6 10:55:01
3.	10,5	↻	1,05	-0,20	1,07349,305		107,7 10:55:45
4.	10,7	↻	-0,58	0,08	0,57171,45		57,8 10:57:11
5.	10,6	↻	0,65	0,42	0,7833,103		78,5 10:58:02
6.	10,1	↖	-1,72	1,44	2,24139,917		224,4 10:58:55
7.	10,4	↗	1,14	0,97	1,5040,357		150,2 11:00:25
8.	10,2	→	1,64	0,64	1,7621,392		176,5 11:01:22
9.	10,6	↻	-0,52	-0,81	0,95237,261		95,2 11:05:29
10.	10,4	↗	0,80	1,18	1,4356,01		143,2 11:06:28

Ergebnis der 1. Serie : 99

11.	10,1	↑	-0,09	2,03	2,0392,423		203,3 11:07:33
12.	9,5	↗	3,35	1,38	3,6222,52		362,6 11:08:29
13.	10,5	↻	1,08	0,41	1,1620,879		116,4 11:09:16
14.	9,8	↘	2,54	-1,54	2,97328,993		297,3 11:10:27
15.	10,3	↗	1,18	1,07	1,6042,064		160,1 11:11:28
16.	10,0	↗	1,71	1,50	2,2841,198		228,1 11:12:52
17.	9,1	↖	-4,06	2,43	4,73149,038		473,1 11:14:15
18.	10,7	↻	-0,52	-0,41	0,65217,852		65,3 11:15:15
19.	8,8	←	-5,35	0,70	5,39172,519		539,1 11:16:09
20.	10,3	↘	1,36	-0,68	1,51333,688		151,8 11:17:21

Ergebnis der 2. Serie : 95

21.	10,6	↻	0,75	0,20	0,7814,762		78,4 11:19:54
22.	10,4	↘	1,10	-0,68	1,29328,633		129,3 11:20:46
23.	10,4	↘	1,24	-0,66	1,40332,162		140,9 11:21:32
24.	10,3	↓	0,14	-1,66	1,66274,924		166,6 11:22:29
25.	10,1	↓	0,21	-2,09	2,09275,876		210,0 11:23:21
26.	10,8	↻	0,14	-0,23	0,27301,983		27,0 11:26:15
27.	10,7	↻	0,65	-0,13	0,67348,924		67,1 11:27:13
28.	10,1	←	-2,23	0,22	2,23174,113		223,2 11:28:40
29.	10,2	↗	1,38	1,27	1,8842,548		188,3 11:30:23
30.	10,3	↘	1,54	-0,76	1,72333,867		172,0 11:34:19

Ergebnis der 3. Serie : 100

31.	10,1	↑	-0,08	2,04	2,0492,015		204,7 11:35:31
32.	9,8	↗	2,29	1,91	2,9939,899		299,0 11:36:17
33.	10,7	↻	0,51	0,25	0,5726,61		57,5 11:37:48
34.	9,8	↖	-1,84	-2,08	2,76228,543		276,8 11:38:40
35.	9,9	←	-2,57	0,24	2,57174,584		257,4 11:39:25
36.	10,2	↓	0,48	-1,89	1,95284,428		195,0 11:40:15
37.	10,4	↖	-0,89	-1,11	1,41231,169		141,4 11:41:43
38.	10,4	→	1,34	-0,51	1,43339,57		143,5 11:42:35
39.	10,4	↑	-0,02	1,30	1,3090,616		130,2 11:44:08
40.	9,5	↖	-3,37	-1,55	3,70204,676		370,3 11:45:43

Ergebnis der 4. Serie : 96

Gesamt Ergebnis : 390

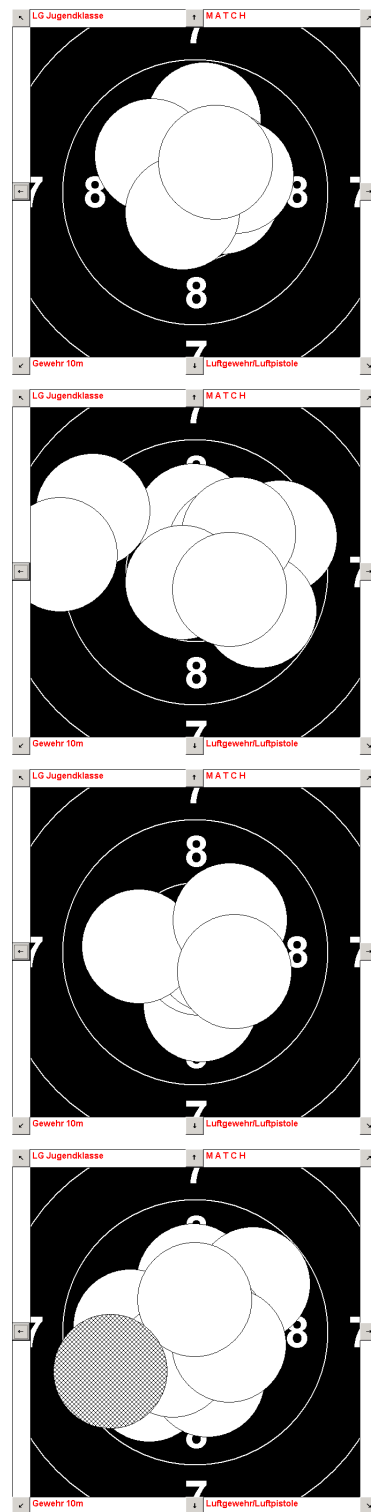

Firma HAERING GmbH
 In der Aue 6, 64739 Hoechst/Odw.
 Tel:06163/9347-0 * Fax:06163/9347-50

- LG Damenklasse
- <keine>

Name : Hahn, Marianne - Linie 4

Match:

Nr.	Rng	L	X-Pos	Y-Pos	Abst	Wnk	Teiler	Zeit
1.	9,7	↙	-2,26	-2,05	3,04222,288	304,3	12:18:29	
2.	10,2	↓	-0,71	-1,81	1,93248,689	193,3	12:19:03	
3.	10,5	↻	-0,98	-0,29	1,01196,268	101,7	12:19:47	
4.	10,6	↻	-0,61	0,68	0,90131,404	90,8	12:20:22	
5.	10,3	↗	0,83	1,26	1,5156,495	151,5	12:21:18	
6.	10,6	↻	0,65	0,65	0,92 45	92,0	12:22:44	
7.	9,0	↖	-3,52	3,35	4,86136,331	486,5	12:23:49	
8.	10,8	↻	-0,44	-0,09	0,44191,346	44,2	12:24:47	
9.	9,8	↑	-0,13	2,92	2,9392,448	293,0	12:25:24	
10.	10,2	↓	0,42	-1,92	1,95282,681	195,8	12:27:19	

Ergebnis der 1. Serie : 97

11.	10,5	↻	0,41	1,12	1,2069,835	120,0	12:27:56
12.	9,6	→	3,41	-0,58	3,46350,488	346,5	12:28:41
13.	10,0	↙	-2,15	-1,09	2,40206,888	240,9	12:32:39
14.	9,9	↙	-2,36	-1,01	2,55203,207	255,8	12:33:24
15.	10,5	↻	-0,53	1,14	1,25114,636	125,8	12:34:17
16.	9,7	→	3,23	0,34	3,256,062	325,3	12:34:59
17.	8,8	↘	4,09	-3,58	5,43318,89	543,9	12:36:22
18.	10,1	↑	-0,69	2,08	2,19108,131	219,5	12:42:15
19.	9,8	↑	0,09	2,94	2,9488,158	294,7	12:44:06
20.	10,6	↻	0,83	0,48	0,9630,302	96,5	12:45:08

Ergebnis der 2. Serie : 94

21.	9,3	→	4,12	-0,24	4,12356,7	412,7	12:46:29
22.	10,5	↻	0,53	1,00	1,1361,892	113,9	12:47:42
23.	10,0	↗	2,09	1,13	2,3828,476	238,0	12:49:03
24.	10,2	→	1,94	-0,16	1,94355,375	194,6	12:50:41
25.	9,9	↓	0,05	-2,52	2,51271,192	251,5	12:51:25
26.	9,9	↙	-1,21	-2,27	2,56241,999	256,1	12:52:42
27.	9,9	↙	-1,17	-2,44	2,69244,321	269,8	12:55:06
28.	10,6	↻	-0,31	-0,78	0,83248,424	83,2	12:57:11
29.	10,3	←	-1,50	-0,57	1,60200,547	160,1	12:57:55
30.	10,7	↻	-0,16	-0,57	0,58254,502	58,4	12:58:31

Ergebnis der 3. Serie : 96

31.	10,8	↻	0,47	0,04	0,475,702	47,6	12:59:17
32.	10,0	↑	0,43	2,42	2,4679,927	246,6	12:59:57
33.	9,9	←	-2,54	-0,58	2,59192,786	259,4	13:00:37
34.	9,9	↙	-1,61	-1,95	2,51230,579	251,9	13:01:17
35.	10,9	↻	-0,10	-0,19	0,20241,327	20,6	13:02:40
36.	9,9	→	2,61	0,11	2,612,429	261,9	13:04:03
37.	10,0	↙	-1,32	-1,97	2,37236,215	237,0	13:06:12
38.	10,2	↙	-1,69	-0,75	1,83203,853	183,7	13:07:26
39.	9,6	↘	3,05	-1,43	3,37334,908	337,1	13:08:44
40.	9,7	↖	-1,59	2,71	3,14120,38	314,1	13:09:22

Ergebnis der 4. Serie : 95

Gesamt Ergebnis : 382

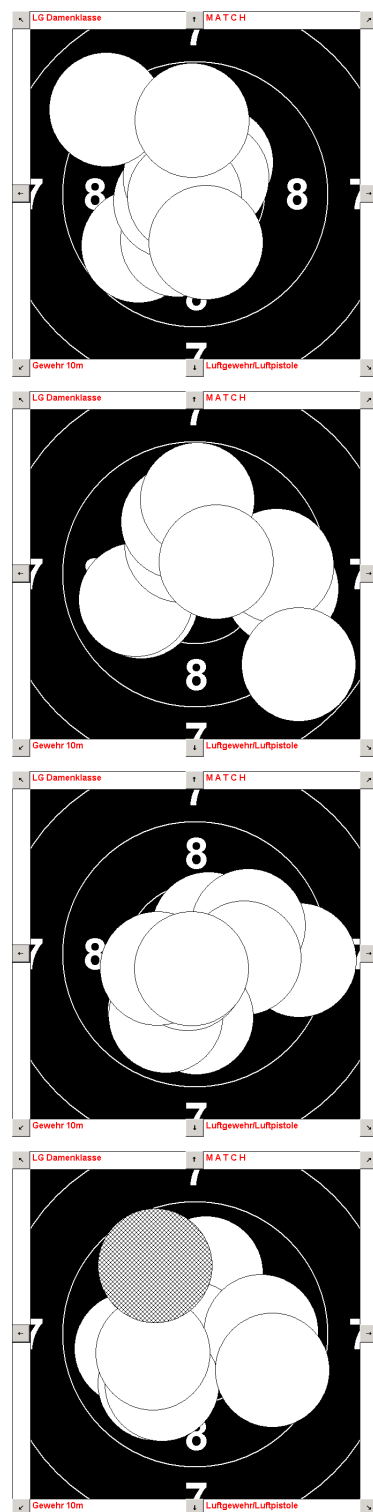

Firma HAERING GmbH
 In der Aue 6, 64739 Hoechst/Odw.
 Tel:06163/9347-0 * Fax:06163/9347-50

- LG Damenklasse
- <keine>

Name : Bauer, Stephanie - Linie 3

Match:

Nr.	Rng	L	X-Pos	Y-Pos	Abst	Wnk	Teiler	Zeit
1.	10,1	↗	1,93	0,93	2,1525,849	215,2	13:45:22	
2.	9,0	←	-4,80	1,21	4,95165,771	495,1	13:46:07	
3.	9,9	↖	-1,65	2,02	2,60129,169	260,8	13:46:44	
4.	10,3	↗	-1,07	1,37	1,74127,72	174,4	13:47:40	
5.	10,0	←	-2,28	-0,87	2,43200,868	243,3	13:48:20	
6.	10,6	⊙	-0,84	-0,07	0,83184,117	83,7	13:49:03	
7.	9,4	↘	1,90	-3,28	3,78300,135	378,8	13:49:40	
8.	10,2	↘	1,30	-1,45	1,94311,97	194,8	13:50:34	
9.	10,5	⊙	-0,86	-0,57	1,02213,602	102,2	13:51:09	
10.	10,6	⊙	0,19	-0,87	0,88282,871	88,5	13:51:49	

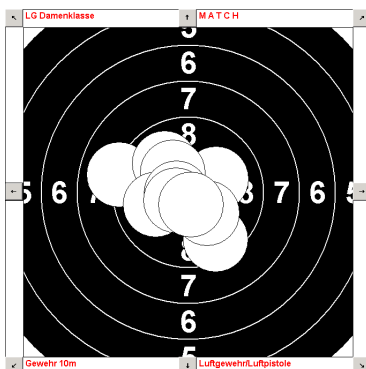

Ergebnis der 1. Serie : 97

11.	10,2	←	-1,80	0,00	1,79179,91	179,1	13:52:31
12.	10,6	⊙	0,50	-0,80	0,94302,419	94,5	13:53:55
13.	10,2	←	-1,91	-0,60	1,99197,406	199,2	13:54:36
14.	10,2	↑	0,06	1,83	1,8388,103	183,6	13:55:22
15.	10,6	⊙	-0,47	-0,77	0,89238,959	89,5	13:55:59
16.	10,3	↗	0,95	1,17	1,5151,039	151,1	13:57:15
17.	10,0	↘	-1,85	-1,57	2,42220,217	242,2	13:57:52
18.	10,2	↑	0,12	1,79	1,7986,144	179,8	13:59:16
19.	10,0	↗	1,12	2,02	2,3160,942	231,1	13:59:54
20.	9,8	↘	2,10	-1,90	2,82317,978	282,9	14:00:45

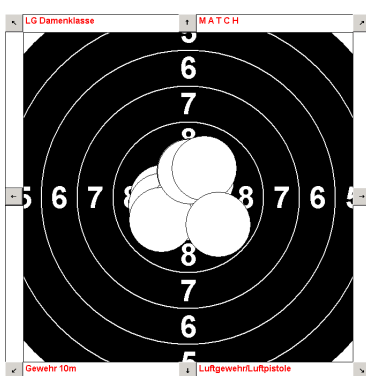

Ergebnis der 2. Serie : 99

21.	9,9	→	2,60	0,10	2,612,204	261,1	14:01:25
22.	9,5	←	-3,58	-0,09	3,57181,415	357,8	14:04:08
23.	10,2	↘	1,42	-1,35	1,96316,723	196,1	14:04:50
24.	10,6	⊙	-0,64	-0,43	0,76214,146	76,4	14:05:29
25.	10,2	↖	-1,43	1,30	1,93137,607	193,5	14:06:06
26.	10,4	←	-1,26	-0,08	1,26183,442	126,0	14:06:42
27.	10,6	⊙	0,03	0,94	0,9488,163	94,8	14:07:20
28.	10,1	↘	1,23	-1,74	2,13305,485	213,5	14:08:41
29.	9,9	↗	1,83	1,87	2,6245,633	262,4	14:09:18
30.	10,1	↘	1,54	-1,30	2,01320,045	201,2	14:09:57

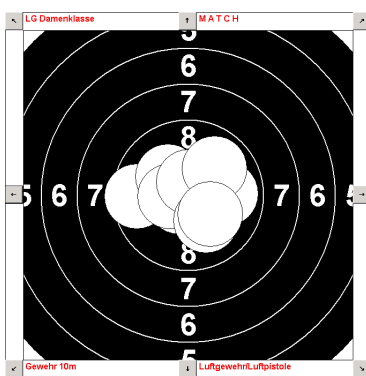

Ergebnis der 3. Serie : 97

31.	10,5	⊙	-0,95	0,66	1,15144,568	115,5	14:10:36
32.	9,9	→	2,42	-0,68	2,51344,417	251,6	14:12:12
33.	10,0	→	2,35	0,21	2,365,101	236,1	14:12:48
34.	10,5	⊙	-0,95	-0,50	1,06207,656	106,3	14:13:27
35.	10,4	→	1,48	-0,09	1,48356,618	148,6	14:14:10
36.	10,5	⊙	0,78	-0,75	1,08316,535	108,2	14:15:36
37.	10,1	←	-1,89	0,74	2,02158,521	202,9	14:16:15
38.	10,4	↓	-0,34	-1,32	1,35255,732	135,4	14:16:58
39.	10,8	⊙	0,42	0,01	0,422,107	42,3	14:17:56
40.	9,2	↑	-0,89	4,30	4,39101,585	439,0	14:19:39

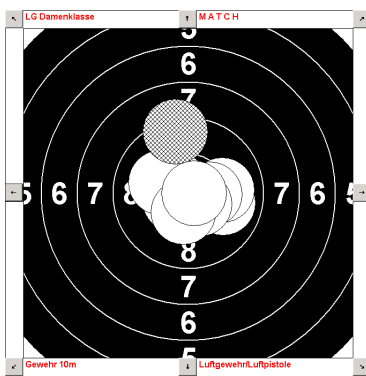

Ergebnis der 4. Serie : 98

Gesamt Ergebnis : 391

=====

Firma HAERING GmbH
 In der Aue 6, 64739 Hoechst/Odw.
 Tel:06163/9347-0 * Fax:06163/9347-50

- LG Damenklasse
- <keine>

Name : Fransiska, Mündel - Linie 2

Match:

Nr.	Rng	L	X-Pos	Y-Pos	Abst	Wnk Teiler	Zeit
1.	10,2	↗	1,05	1,41	1,7653,227		176,8 15:10:49
2.	9,7	→	2,89	1,05	3,0820,099		308,1 15:12:52
3.	9,5	↗	2,46	2,57	3,5646,308		356,2 15:14:33
4.	10,4	↗	0,84	1,23	1,4955,565		149,2 15:16:00
5.	9,8	←	-2,91	0,14	2,90177,182		290,8 15:16:44
6.	9,2	↘	3,08	-2,98	4,28315,974		428,5 15:19:04
7.	10,7	↻	-0,65	-0,35	0,73208,003		73,0 15:21:08
8.	10,9	↻	0,12	0,05	0,1423,839		14,1 15:22:17
9.	9,9	↘	2,05	-1,65	2,63321,347		263,5 15:23:25
10.	10,7	↻	0,34	-0,48	0,58306,006		58,3 15:24:04

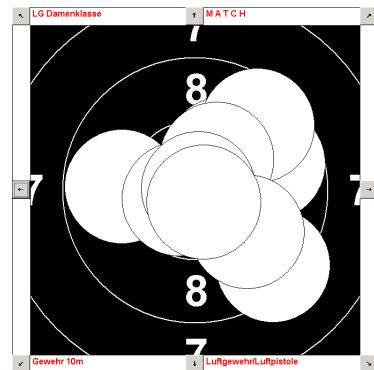

Ergebnis der 1. Serie : 95

11.	9,7	→	2,93	1,20	3,1622,292		316,8 15:24:42
12.	10,7	↻	0,71	-0,10	0,72352,038		72,1 15:26:03
13.	9,5	↘	3,28	-1,59	3,65334,2		365,0 15:26:43
14.	10,0	→	2,23	-0,86	2,39338,959		239,2 15:27:38
15.	10,0	→	2,34	0,24	2,355,921		235,5 15:29:09
16.	9,7	↙	-1,45	-2,90	3,23243,427		323,2 15:30:21
17.	10,1	↘	0,91	-2,01	2,20294,552		220,2 15:31:06
18.	10,3	↘	0,78	-1,38	1,58299,803		158,3 15:32:25
19.	9,9	↓	0,24	-2,64	2,64275,273		264,4 15:33:11
20.	10,5	↻	0,95	-0,78	1,23321,13		123,1 15:33:52

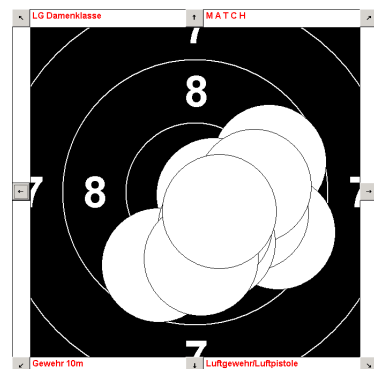

Ergebnis der 2. Serie : 96

21.	8,8	↘	3,37	-4,26	5,42308,449		542,9 15:34:37
22.	10,3	→	1,51	-0,32	1,54348,269		154,9 15:36:46
23.	10,2	↙	-1,14	-1,44	1,82231,679		182,3 15:37:26
24.	9,8	↘	2,08	-1,94	2,84317,25		284,6 15:38:40
25.	9,9	↘	2,53	0,81	2,6617,856		266,1 15:39:40
26.	10,2	↘	1,68	-0,98	1,94330,055		194,9 15:40:30
27.	9,9	←	-2,42	-0,92	2,58200,732		258,7 15:42:02
28.	10,6	↻	0,75	-0,22	0,78344,164		78,7 15:45:52
29.	10,5	↻	1,08	-0,35	1,14342,502		114,0 15:47:03
30.	10,2	→	1,76	-0,38	1,79348,065		179,8 15:47:41

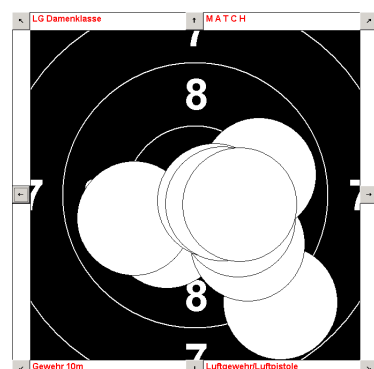

Ergebnis der 3. Serie : 95

31.	10,9	↻	-0,08	0,20	0,21109,799		21,2 15:48:19
32.	10,3	↓	-0,42	-1,51	1,55254,555		155,8 15:48:51
33.	9,9	↖	-1,86	1,84	2,62135,216		262,0 15:49:26
34.	10,5	↻	0,60	-0,83	1,02305,908		102,4 15:50:13
35.	10,3	↙	-1,11	-1,12	1,56225,362		156,8 15:51:00
36.	10,6	↻	0,18	-0,79	0,80283,297		80,8 15:51:45
37.	10,5	↻	1,10	-0,29	1,13345,426		113,6 15:52:29
38.	10,6	↻	-0,86	-0,39	0,94204,222		94,0 15:53:41
39.	10,2	↘	1,44	-1,12	1,82322,301		182,5 15:54:18
40.	9,9	↓	0,87	-2,45	2,59289,614		259,7 15:54:50

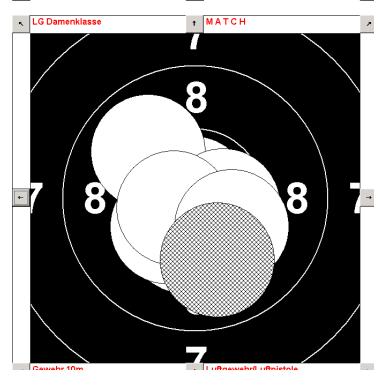

Ergebnis der 4. Serie : 98

Gesamt Ergebnis : 384

Firma HAERING GmbH
 In der Aue 6, 64739 Hoechst/Odw.
 Tel:06163/9347-0 * Fax:06163/9347-50

- LG Schützenklasse
- <keine>

Name : Bäuerle, Tobias - Linie 1

Match:

Nr.	Rng	L	X-Pos	Y-Pos	Abst	Wnk Teiler	Zeit
1.	10,7	↻	0,64	0,08	0,647,606		64,9 16:34:06
2.	10,4	→	1,43	0,45	1,5017,748		150,2 16:35:14
3.	10,7	↻	-0,16	-0,56	0,57254,285		57,9 16:35:53
4.	10,1	↙	-1,75	-1,01	2,01209,865		201,2 16:37:46
5.	10,6	↻	-0,68	-0,75	1,00227,911		100,2 16:39:44
6.	10,3	↑	-0,09	1,70	1,7092,891		170,5 16:41:49
7.	10,4	↙	-1,05	-1,09	1,50226,128		150,9 16:42:49
8.	9,3	←	-3,88	1,10	4,03164,131		403,3 16:43:28
9.	10,3	↗	1,05	1,28	1,6650,573		166,7 16:44:13
10.	10,3	↖	-1,45	0,90	1,70148,027		170,3 16:45:01

Ergebnis der 1. Serie : 99

11.	10,7	↻	0,64	0,40	0,7531,909		75,8 16:45:40
12.	10,1	←	-2,15	0,68	2,25162,249		225,3 16:46:48
13.	10,1	←	-2,04	0,45	2,08167,304		208,3 16:47:56
14.	10,0	↙	-1,45	-1,81	2,31231,29		231,0 16:48:40
15.	10,1	↗	1,21	1,73	2,1154,928		211,6 16:50:02
16.	10,3	↖	-1,52	0,84	1,73150,91		173,6 16:50:52
17.	10,6	↻	-0,73	-0,66	0,98222,07		98,1 16:51:36
18.	10,5	↻	0,42	1,14	1,2269,46		122,2 16:52:37
19.	9,8	↖	-1,49	2,59	2,98119,911		298,7 16:54:54
20.	10,1	↗	1,34	1,57	2,0749,486		207,0 16:55:35

Ergebnis der 2. Serie : 99

21.	10,1	↖	-1,82	0,95	2,05152,188		205,5 16:57:05
22.	9,9	←	-2,67	0,34	2,68172,637		268,4 16:58:15
23.	10,6	↻	-0,92	0,32	0,97160,243		97,3 16:59:08
24.	10,2	↗	1,53	0,98	1,8232,809		182,1 17:00:25
25.	10,3	↖	-1,21	1,00	1,56140,185		156,4 17:01:05
26.	10,3	↖	-0,81	1,31	1,54121,327		154,0 17:01:47
27.	10,5	↻	0,74	1,01	1,2553,822		125,8 17:02:53
28.	10,3	↙	-1,51	-0,65	1,63203,194		163,5 17:03:30
29.	10,0	↑	0,41	2,30	2,3479,789		234,1 17:04:19
30.	10,6	↻	0,20	0,80	0,8275,981		82,5 17:05:26

Ergebnis der 3. Serie : 99

31.	10,9	↻	-0,03	0,17	0,1799,57		17,4 17:06:39
32.	10,5	↻	1,08	-0,31	1,12344,522		112,7 17:07:48
33.	10,7	↻	0,08	0,65	0,6682,554		66,3 17:09:40
34.	10,8	↻	0,31	0,25	0,4039,319		40,7 17:10:49
35.	10,5	↻	0,77	-0,81	1,11314,018		111,3 17:11:24
36.	10,6	↻	-0,91	-0,08	0,90184,564		90,4 17:12:31
37.	10,2	↑	0,61	1,88	1,9871,939		198,6 17:13:10
38.	10,5	↻	0,15	1,01	1,0281,216		102,8 17:14:14
39.	10,3	↑	0,27	1,61	1,6380,452		163,9 17:15:15
40.	10,9	↻	0,04	-0,03	0,05326,004		5,1 17:17:33

Ergebnis der 4. Serie : 100

Gesamt Ergebnis : 397

