

Firma HAERING GmbH  
 In der Aue 6, 64739 Hoechst/Odw.  
 Tel:06163/9347-0 \* Fax:06163/9347-50

- LG Juniorenklasse
- <keine>

Name : Kärtner, Marcel - Linie 3

Match:

Nr.	Rng	L	X-Pos	Y-Pos	Abst	Wnk	Teiler	Zeit
1.	9,9	↖	-2,40	1,04	2,60156,324	260,9	08:13:48	
2.	9,7	←	-3,01	0,93	3,14162,631	314,7	08:14:20	
3.	10,1	↘	1,73	-1,04	2,02329,208	202,0	08:14:58	
4.	8,8	↖	-2,86	4,52	5,35122,212	535,3	08:15:35	
5.	9,2	↑	1,39	4,27	4,4971,89	449,2	08:16:11	
6.	9,8	→	2,84	0,09	2,841,824	284,3	08:16:44	
7.	10,5	↻	1,16	0,15	1,177,595	117,7	08:17:17	
8.	10,1	←	-2,13	0,26	2,14172,941	214,0	08:17:50	
9.	10,1	↗	1,55	1,31	2,0340,157	203,7	08:18:22	
10.	10,7	↻	-0,58	0,01	0,57178,513	57,2	08:19:16	

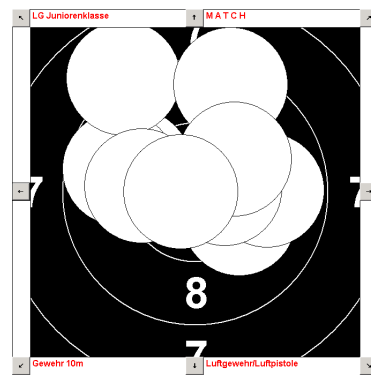

Ergebnis der 1. Serie : 94

11.	9,6	→	3,50	0,02	3,500,45	350,8	08:19:49
12.	9,1	↙	-3,95	-2,61	4,72213,467	472,6	08:20:22
13.	10,1	↗	1,18	1,91	2,2458,239	224,8	08:21:01
14.	10,6	↻	-0,93	0,08	0,93174,955	93,2	08:21:32
15.	10,7	↻	0,05	0,62	0,6284,759	62,7	08:22:03
16.	10,3	↖	-0,94	1,28	1,59126,046	159,3	08:22:36
17.	9,1	↖	-4,22	1,75	4,56157,368	456,4	08:23:04
18.	10,2	↑	-0,68	1,79	1,91110,67	191,5	08:23:39
19.	10,7	↻	-0,11	0,62	0,6399,673	63,1	08:24:11
20.	9,3	→	4,09	-0,67	4,14350,806	414,6	08:24:44

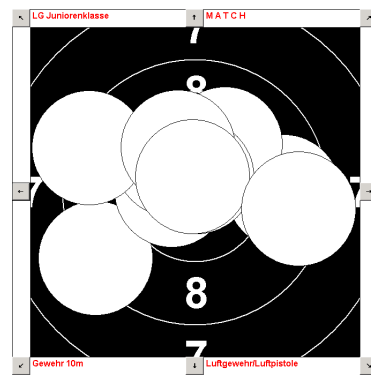

Ergebnis der 2. Serie : 96

21.	9,9	↘	2,05	-1,65	2,63321,364	263,4	08:25:21
22.	9,8	←	-2,72	-0,80	2,82196,288	282,8	08:26:03
23.	9,3	↖	-2,32	3,57	4,25122,919	425,7	08:26:40
24.	10,0	↑	1,20	1,95	2,2958,335	229,8	08:27:21
25.	9,7	↖	-3,18	0,46	3,20171,598	320,8	08:27:51
26.	9,6	←	-3,31	-0,74	3,39192,585	339,1	08:28:30
27.	9,9	↖	-1,91	1,84	2,64135,952	264,7	08:29:02
28.	9,7	↖	-2,81	1,17	3,04157,262	304,6	08:29:43
29.	10,9	↻	0,23	-0,07	0,24343,554	24,4	08:30:53
30.	10,1	↑	0,48	2,16	2,2177,4	221,7	08:31:29

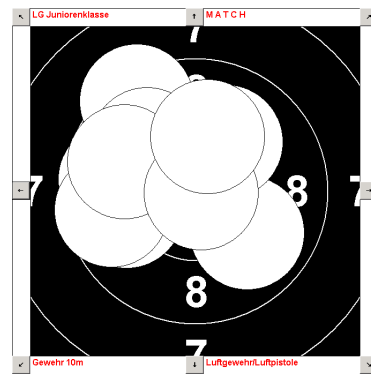

Ergebnis der 3. Serie : 93

31.	9,8	↖	-2,46	1,59	2,92147,089	292,6	08:31:59
32.	10,8	↻	-0,29	0,14	0,31153,778	31,6	08:32:31
33.	9,7	↖	-1,24	2,84	3,10113,496	310,7	08:33:05
34.	10,1	↗	1,50	1,52	2,1445,373	214,8	08:33:45
35.	8,9	↙	-4,00	-3,11	5,06217,854	506,4	08:34:23
36.	9,6	↗	2,73	2,18	3,5038,654	350,1	08:35:03
37.	9,6	↓	-0,87	-3,25	3,36255,157	336,2	08:35:38
38.	10,8	↻	0,04	-0,49	0,48275,468	48,2	08:36:15
39.	9,7	↙	-2,89	-1,31	3,16204,351	316,7	08:36:57
40.	10,2	↖	-1,27	1,30	1,81134,086	181,8	08:37:29

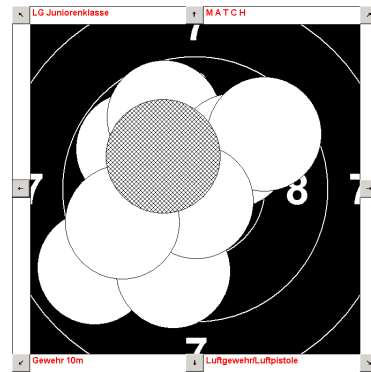

Ergebnis der 4. Serie : 93

Gesamt Ergebnis : 376

Firma HAERING GmbH  
 In der Aue 6, 64739 Hoechst/Odw.  
 Tel:06163/9347-0 \* Fax:06163/9347-50

- LG Altersklasse
- <keine>

Name : Schott, Bernd - Linie 26

Match:

Nr.	Rng	L	X-Pos	Y-Pos	Abst	Wnk Teiler	Zeit
1.	9,3	↑	0,25	4,24	4,2486,612		424,7 08:16:16
2.	9,9	↖	-1,79	1,90	2,60133,109		260,6 08:17:39
3.	9,8	↗	2,19	1,94	2,9341,638		293,2 08:19:11
4.	9,9	↗	1,39	2,12	2,5456,695		254,0 08:22:01
5.	10,3	→	1,56	0,25	1,589,118		158,8 08:23:19
6.	10,0	↓	0,01	-2,30	2,29270,282		229,6 08:25:05
7.	10,7	↻	0,47	0,37	0,6038,169		60,5 08:26:02
8.	10,0	↖	-1,63	1,62	2,30 135	230,5	08:26:55
9.	10,0	←	-2,45	-0,45	2,48190,263		248,8 08:27:50
10.	10,0	↖	-2,05	0,99	2,27154,104		227,3 08:28:41

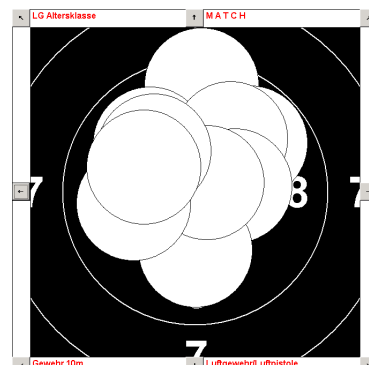

Ergebnis der 1. Serie : 96

11.	10,5	↻	0,43	-1,17	1,24290,518		124,2 08:29:30
12.	10,5	↻	-0,99	-0,32	1,02197,688		102,8 08:30:21
13.	10,9	↻	-0,01	0,10	0,1090,401		10,1 08:30:59
14.	10,5	↻	-1,17	0,07	1,16176,45		116,4 08:31:40
15.	10,0	←	-2,26	0,80	2,39160,452		239,4 08:32:17
16.	10,5	↻	-0,82	0,59	1,01143,905		101,4 08:32:56
17.	10,3	←	-1,65	0,27	1,67170,498		167,0 08:33:34
18.	9,8	←	-2,85	0,60	2,90168,072		290,4 08:34:15
19.	9,9	↑	-0,89	2,39	2,55110,2	255,5	08:35:05
20.	10,5	↻	0,84	0,60	1,0435,52	104,4	08:35:51

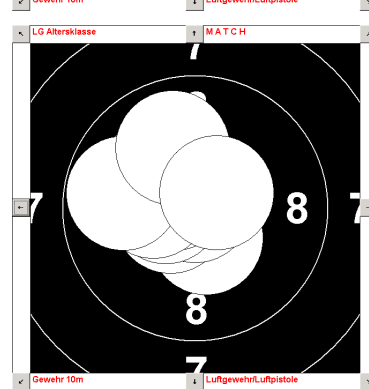

Ergebnis der 2. Serie : 98

21.	10,7	↻	0,62	-0,03	0,62358,127		62,7 08:36:37
22.	9,8	↑	-0,85	2,80	2,92106,736		292,7 08:37:21
23.	10,2	←	-1,99	0,12	1,98176,452		198,8 08:38:07
24.	9,6	←	-3,40	-0,06	3,40180,953		340,0 08:38:53
25.	10,9	↻	0,07	-0,10	0,11308,059		11,5 08:39:44
26.	10,7	↻	0,11	-0,66	0,66279,642		66,6 08:40:25
27.	10,1	→	2,05	0,79	2,2021,259	220,5	08:41:06
28.	10,6	↻	0,71	-0,38	0,81332,43		81,1 08:41:52
29.	10,1	↖	-1,26	1,80	2,19124,882		219,7 08:43:16
30.	10,4	↖	-0,91	1,16	1,47127,745		147,2 08:43:59

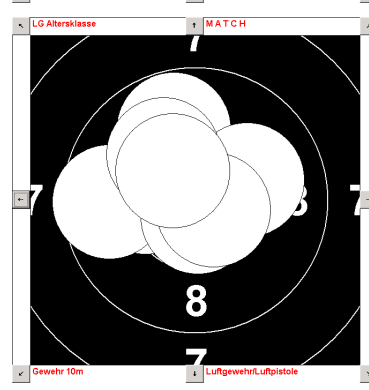

Ergebnis der 3. Serie : 98

31.	10,0	↖	-2,20	1,04	2,43154,552		243,2 08:44:45
32.	10,6	↻	-0,81	-0,53	0,96212,98		96,5 08:46:00
33.	10,1	↖	-1,55	1,59	2,22134,252		222,1 08:46:42
34.	10,2	←	-1,87	-0,35	1,89190,395		189,2 08:47:22
35.	10,5	↻	-1,06	0,52	1,17153,404		117,8 08:48:46
36.	10,3	↖	-1,33	-0,94	1,62215,358		162,3 08:49:51
37.	10,3	↗	1,47	0,72	1,6426,235		164,7 08:50:34
38.	10,6	↻	-0,24	0,90	0,93104,522		93,0 08:51:16
39.	10,2	←	-1,86	0,21	1,86173,43		186,6 08:52:00
40.	9,7	→	3,11	0,18	3,123,309	312,4	08:53:38

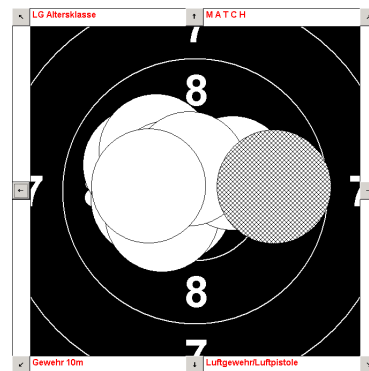

Ergebnis der 4. Serie : 99

Gesamt Ergebnis : 391

Firma HAERING GmbH  
 In der Aue 6, 64739 Hoechst/Odw.  
 Tel:06163/9347-0 \* Fax:06163/9347-50

- LG Juniorenklasse
- <keine>

Name : Walo, Michaela - Linie 8

Match:

Nr.	Rng	L	X-Pos	Y-Pos	Abst	Wnk	Teiler	Zeit
1.	10,9	↻	-0,18	-0,15	0,22219,904			22,2 09:34:58
2.	10,5	↻	0,27	1,20	1,2377,295			123,2 09:35:41
3.	9,9	↻	-1,51	2,16	2,63124,944			263,6 09:36:16
4.	10,5	↻	0,50	-0,92	1,04298,628			104,3 09:38:03
5.	10,4	↑	-0,28	1,44	1,47100,622			147,0 09:38:41
6.	10,1	→	2,25	0,17	2,254,368			225,8 09:39:20
7.	9,4	←	-3,74	-0,42	3,76186,333			376,2 09:40:04
8.	9,8	↘	1,22	-2,61	2,87295,248			287,8 09:41:00
9.	9,7	↙	-1,81	-2,58	3,14234,907			314,8 09:42:40
10.	10,4	↓	-0,16	-1,46	1,46263,862			146,8 09:43:25

Ergebnis der 1. Serie : 96

11.	9,8	←	-2,83	-0,91	2,96197,731			296,1 09:44:00
12.	10,8	↻	-0,06	0,35	0,3699,047			36,2 09:45:21
13.	10,2	↘	1,68	-0,83	1,87333,722			187,4 09:45:56
14.	10,7	↻	-0,08	-0,52	0,51262,15			51,9 09:46:27
15.	9,5	←	-3,60	-0,25	3,60183,868			360,2 09:47:02
16.	10,1	←	-2,16	-0,61	2,23195,576			223,8 09:47:42
17.	10,8	↻	0,18	-0,26	0,31305,789			31,8 09:48:26
18.	9,4	↓	0,28	-3,83	3,83274,266			383,1 09:49:27
19.	9,7	↓	-0,80	-2,97	3,06254,922			306,7 09:51:29
20.	9,7	↓	-1,12	-3,07	3,25250,057			325,7 09:55:20

Ergebnis der 2. Serie : 95

21.	9,8	→	2,61	-0,95	2,77340,096			277,5 09:56:22
22.	10,3	←	-1,52	-0,08	1,51182,726			151,3 09:56:57
23.	10,6	↻	-0,26	0,80	0,84107,789			84,1 09:57:54
24.	10,0	↓	0,22	-2,28	2,28275,723			228,6 09:58:25
25.	10,0	↓	0,88	-2,25	2,41291,475			241,4 09:58:59
26.	10,6	↻	-0,49	-0,69	0,84234,779			84,0 09:59:39
27.	10,4	↓	-0,32	-1,28	1,31256,154			131,2 10:00:18
28.	9,8	←	-2,70	-0,81	2,80196,584			280,9 10:01:24
29.	9,1	↑	1,57	4,29	4,5769,9			457,1 10:02:04
30.	10,4	→	1,45	0,21	1,468,417			146,8 10:02:46

Ergebnis der 3. Serie : 97

31.	9,3	→	4,12	0,61	4,168,497			416,8 10:04:19
32.	10,1	↑	0,79	2,10	2,2569,229			225,0 10:04:58
33.	10,3	↻	-0,88	1,34	1,60122,926			160,2 10:05:42
34.	10,1	↻	1,25	1,68	2,1053,364			210,4 10:06:50
35.	10,0	↘	1,29	-2,02	2,39302,75			239,9 10:07:25
36.	10,4	→	1,22	-0,35	1,27344,37			127,3 10:08:01
37.	10,4	↘	0,91	-0,99	1,34312,77			134,4 10:08:34
38.	10,7	↻	-0,26	0,64	0,69111,755			69,3 10:09:12
39.	10,2	↑	-1,98	-0,32	2,00189,039			200,4 10:10:15
40.	10,3	↘	1,36	-0,88	1,62327,475			162,3 10:10:46

Ergebnis der 4. Serie : 99

Gesamt Ergebnis : 387

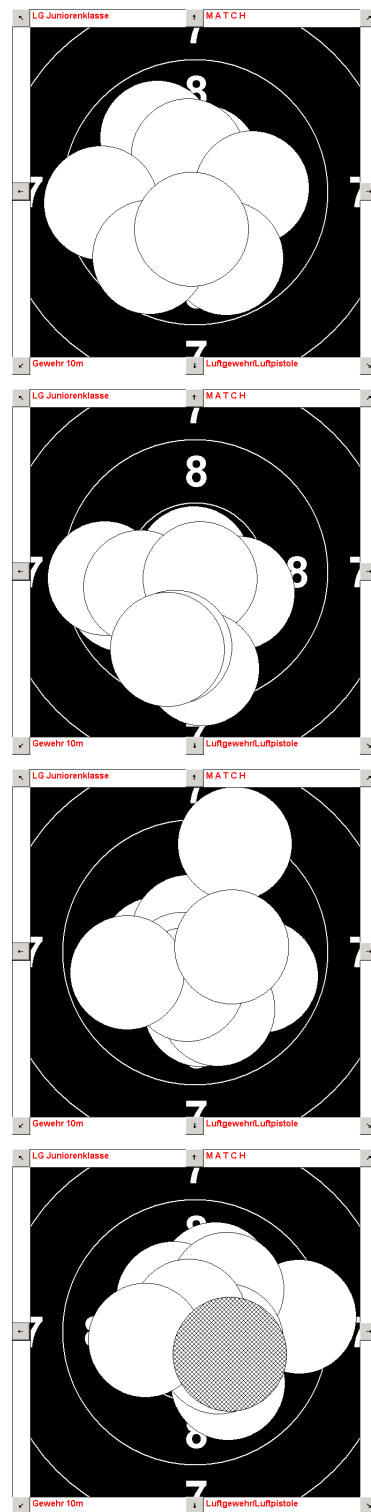

Firma HAERING GmbH  
 In der Aue 6, 64739 Hoechst/Odw.  
 Tel:06163/9347-0 \* Fax:06163/9347-50

- LG Schützenklasse
- <keine>

Name : Reichhuber, Stefan - Linie 7

Match:

Nr.	Rng	L	X-Pos	Y-Pos	Abst	Wnk	Teiler	Zeit
1.	10,2	↑	0,16	1,80	1,8184,929			181,0 10:57:50
2.	10,5	↻	-1,08	0,52	1,19153,82			119,9 10:58:26
3.	10,0	↗	1,46	1,87	2,3851,922			238,1 10:59:18
4.	10,3	↓	0,36	-1,54	1,57283,339			157,3 11:00:01
5.	10,5	↻	1,07	-0,20	1,09349,48			109,5 11:00:48
6.	10,5	↻	0,29	1,03	1,0774,224			107,0 11:01:26
7.	9,7	↘	1,42	-2,91	3,23296,13			323,5 11:02:02
8.	9,8	↓	0,65	-2,71	2,78283,577			278,1 11:05:30
9.	10,3	↓	-0,51	-1,56	1,64251,929			164,0 11:06:10
10.	10,1	→	2,03	-0,48	2,08346,942			208,8 11:07:10

Ergebnis der 1. Serie : 98

11.	10,1	↘	0,82	-1,92	2,08293,361			208,8 11:07:49
12.	9,6	↖	-1,85	2,84	3,39122,95			339,3 11:08:37
13.	9,5	↘	2,76	-2,37	3,63319,484			363,5 11:09:30
14.	10,4	↗	0,93	1,15	1,4851,256			148,6 11:12:21
15.	10,0	↗	1,68	1,50	2,2641,682			226,0 11:13:00
16.	10,4	↓	-0,30	-1,46	1,48258,728			148,8 11:13:46
17.	10,3	↙	-1,25	-1,01	1,60218,716			160,1 11:14:26
18.	10,3	↙	-1,14	-1,05	1,54222,711			154,0 11:15:32
19.	9,7	↙	-1,98	-2,38	3,09230,251			309,0 11:16:11
20.	10,1	↖	-0,82	1,86	2,03113,662			203,0 11:16:49

Ergebnis der 2. Serie : 97

21.	10,3	↖	-1,27	1,07	1,65139,672			165,8 11:17:30
22.	10,2	↑	0,64	1,74	1,8569,841			185,9 11:18:19
23.	10,0	↓	0,72	-2,29	2,40287,613			240,2 11:19:02
24.	10,1	↑	-0,31	2,08	2,1198,307			211,1 11:19:43
25.	10,3	↑	-0,34	1,58	1,62101,878			162,2 11:20:25
26.	10,5	↻	0,16	-1,09	1,09278,366			109,9 11:21:04
27.	10,0	→	2,39	0,64	2,4815,027			248,3 11:21:49
28.	10,2	↑	0,13	1,78	1,7985,812			179,3 11:22:27
29.	10,7	↻	0,34	-0,66	0,74297,941			74,4 11:23:06
30.	10,2	↑	-0,40	1,86	1,90101,901			190,0 11:23:51

Ergebnis der 3. Serie : 100

31.	10,6	↻	0,82	0,22	0,8515,46			85,9 11:24:33
32.	10,0	↙	-1,60	-1,61	2,26225,107			226,2 11:25:16
33.	10,4	↙	-1,11	-0,98	1,47221,365			147,2 11:26:29
34.	10,8	↻	-0,47	-0,02	0,46181,725			46,5 11:27:17
35.	10,6	↻	-0,53	0,85	1,00121,335			100,5 11:28:12
36.	10,5	↻	-0,45	0,97	1,07114,82			107,1 11:29:12
37.	10,5	↻	0,04	1,03	1,0387,554			103,0 11:29:53
38.	10,6	↻	0,88	0,00	0,88 0			88,6 11:30:43
39.	10,5	↻	1,07	-0,08	1,07356,165			107,6 11:31:35
40.	10,7	↻	0,05	-0,71	0,70274,73			70,3 11:32:44

Ergebnis der 4. Serie : 100

Gesamt Ergebnis : 395

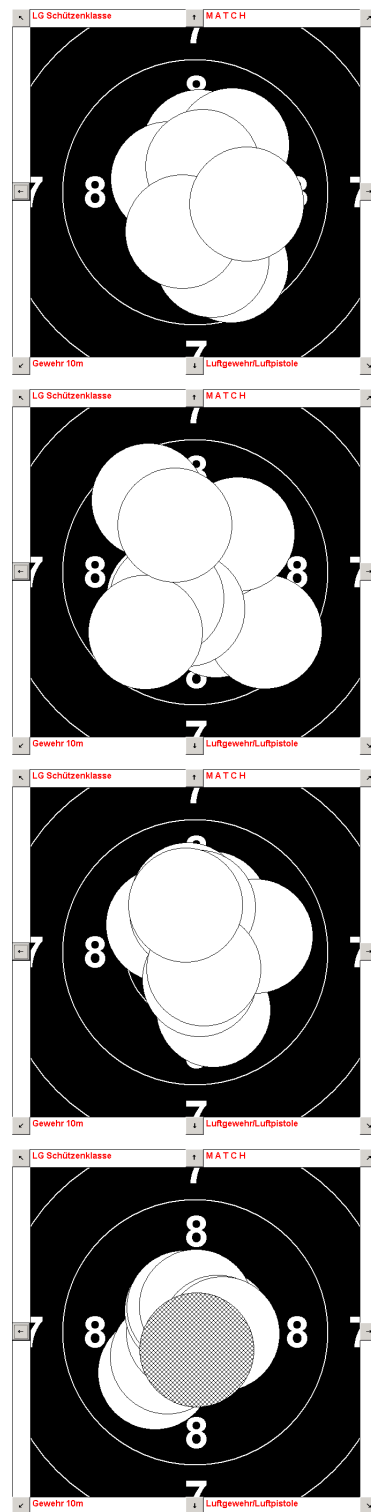

Firma HAERING GmbH  
 In der Aue 6, 64739 Hoechst/Odw.  
 Tel:06163/9347-0 \* Fax:06163/9347-50

- LG Damenklasse
- <keine>

Name : Deißer, Tatjana - Linie 6

Match:

Nr.	Rng	L	X-Pos	Y-Pos	Abst	Wnk	Teiler	Zeit
1.	9,2	↑	-1,15	4,33	4,48104,805	448,4	12:19:16	
2.	10,4	↘	0,73	-1,22	1,41301,012	141,8	12:20:16	
3.	10,7	↻	0,68	0,14	0,7011,758	70,1	12:23:04	
4.	10,2	←	-1,72	-0,45	1,77194,482	177,5	12:24:05	
5.	9,6	←	-3,37	-0,56	3,41189,418	341,0	12:24:41	
6.	9,0	←	-4,55	-1,54	4,80198,612	480,0	12:26:25	
7.	10,1	→	2,07	0,11	2,083,14	208,1	12:29:13	
8.	10,1	↑	-0,55	1,97	2,04105,4	204,8	12:29:48	
9.	10,5	↻	0,88	0,54	1,0431,492	104,1	12:31:25	
10.	10,9	↻	0,11	0,17	0,2056,233	20,6	12:32:03	

Ergebnis der 1. Serie : 97

11.	9,8	→	2,91	-0,76	3,00345,386	300,8	12:33:08
12.	10,5	↻	0,63	-0,98	1,15302,922	115,9	12:34:50
13.	10,0	↗	2,10	0,94	2,3024,167	230,8	12:35:33
14.	9,8	→	2,82	-0,65	2,89347,154	289,6	12:39:58
15.	10,1	↙	-1,83	-1,09	2,12210,857	212,1	12:40:36
16.	10,7	↻	-0,35	0,60	0,69119,786	69,2	12:41:12
17.	10,2	↑	-0,45	1,78	1,84103,938	184,3	12:42:43
18.	10,1	→	2,01	0,78	2,1621,315	216,5	12:43:44
19.	10,7	↻	0,45	0,50	0,6747,567	67,8	12:44:20
20.	10,9	↻	0,15	0,10	0,1832,495	18,6	12:45:19

Ergebnis der 2. Serie : 98

21.	10,6	↻	-0,92	-0,18	0,93190,623	93,3	12:45:53
22.	10,5	↻	-1,15	0,34	1,19163,337	119,6	12:46:24
23.	10,6	↻	-0,85	-0,33	0,90201,273	90,6	12:47:28
24.	10,6	↻	0,91	0,41	1,0024,373	100,5	12:48:31
25.	10,6	↻	0,85	-0,31	0,91340,689	91,0	12:49:05
26.	10,8	↻	0,24	0,41	0,4859,649	48,0	12:49:40
27.	10,2	←	-1,78	0,35	1,81168,597	181,0	12:50:14
28.	9,8	↘	2,42	-1,35	2,77330,955	277,0	12:50:48
29.	10,4	↗	-1,15	0,54	1,26154,626	126,9	12:51:43
30.	10,2	↖	-1,61	1,00	1,89148,024	189,2	12:52:41

Ergebnis der 3. Serie : 99

31.	10,7	↻	-0,62	-0,02	0,61181,304	61,5	12:53:46
32.	9,8	↑	0,81	2,64	2,7772,847	277,0	12:55:44
33.	10,4	→	1,48	-0,06	1,49357,808	149,0	12:56:19
34.	9,8	↖	-1,80	2,24	2,87128,557	287,3	12:56:56
35.	10,6	↻	-0,81	0,40	0,89153,435	89,6	12:57:38
36.	9,9	←	-2,48	-1,01	2,67 202	267,4	12:58:44
37.	9,7	←	-2,96	-0,86	3,07196,214	307,6	12:59:32
38.	10,4	↗	0,55	1,17	1,2964,559	129,8	13:01:32
39.	10,2	↑	0,25	1,78	1,8081,794	180,7	13:02:37
40.	10,5	↻	-0,85	0,73	1,11139,176	111,6	13:03:39

Ergebnis der 4. Serie : 96

Gesamt Ergebnis : 390

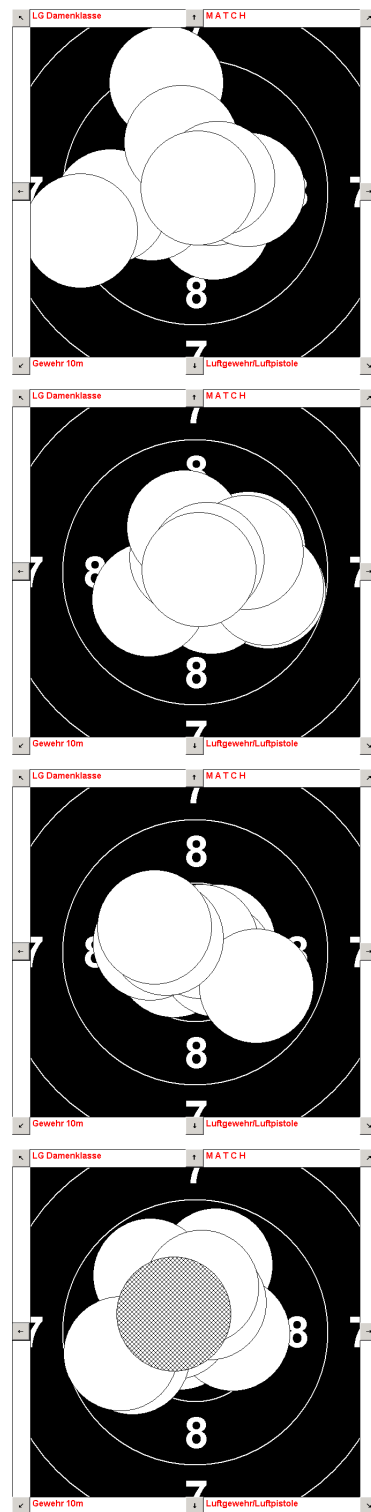

Firma HAERING GmbH  
 In der Aue 6, 64739 Hoechst/Odw.  
 Tel:06163/9347-0 \* Fax:06163/9347-50

- LG Schützenklasse
- <keine>

Name : Endres, Stephan - Linie 5

Match:

Nr.	Rng	L	X-Pos	Y-Pos	Abst	Wnk Teiler	Zeit
1.	9,6	→	3,38	-0,73	3,45347,813	345,7	13:50:43
2.	10,9	↻	-0,13	-0,09	0,15213,69	15,5	13:51:47
3.	8,7	↙	-3,90	-4,19	5,71227,006	571,6	13:54:13
4.	9,6	↗	2,96	1,57	3,3527,985	335,6	13:55:04
5.	10,8	↻	-0,22	-0,26	0,33230,194	33,5	13:55:31
6.	9,9	↑	0,18	2,61	2,6285,916	262,5	13:57:06
7.	10,6	↻	-0,26	0,80	0,84107,854	84,1	13:57:39
8.	10,1	↑	0,15	2,08	2,0985,702	209,4	13:58:37
9.	8,9	↗	3,74	3,53	5,1443,387	514,9	13:59:16
10.	10,3	↖	-1,16	1,11	1,60136,108	160,9	14:00:16

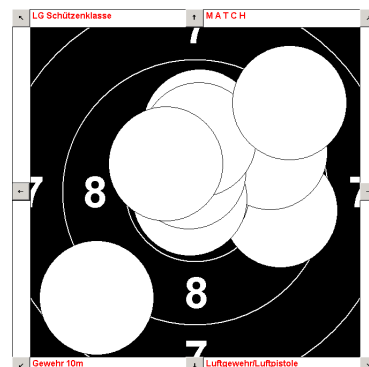

Ergebnis der 1. Serie : 93

11.	9,2	↑	-0,16	4,43	4,4392,04	443,8	14:01:05
12.	9,1	↖	-3,34	3,12	4,56136,881	456,6	14:01:30
13.	9,3	←	-4,26	0,18	4,25177,495	425,6	14:02:01
14.	9,2	↑	0,41	4,33	4,3584,52	435,5	14:02:40
15.	8,5	↘	4,00	-4,74	6,20310,16	620,2	14:05:32
16.	9,8	↑	-0,45	2,97	3,0098,486	300,8	14:06:03
17.	10,2	↗	1,17	1,56	1,9553,013	195,3	14:06:32
18.	8,9	↗	3,09	4,06	5,1052,731	510,9	14:07:13
19.	9,5	→	3,57	-1,08	3,73343,292	373,5	14:07:39
20.	10,4	↑	-0,39	1,20	1,26107,847	126,2	14:08:07

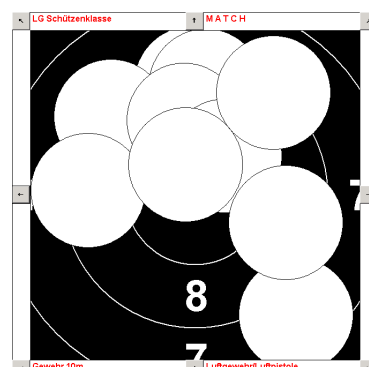

Ergebnis der 2. Serie : 90

21.	9,9	→	2,50	-0,81	2,63342,254	263,1	14:09:07
22.	9,7	↑	0,45	3,10	3,1381,609	313,8	14:09:40
23.	10,1	↖	-1,18	1,91	2,24121,492	224,9	14:10:08
24.	10,3	↖	-0,91	1,46	1,71121,737	171,6	14:10:40
25.	10,2	↗	1,48	1,08	1,8436,155	184,4	14:11:10
26.	9,0	↑	1,17	4,69	4,8375,935	483,9	14:11:42
27.	9,9	↗	2,30	1,00	2,5123,468	251,6	14:12:10
28.	10,6	↻	-0,53	0,65	0,84128,85	84,4	14:12:40
29.	9,8	↗	1,30	2,64	2,9563,774	295,0	14:13:11
30.	10,1	↘	1,87	-1,03	2,14331,257	214,1	14:13:40

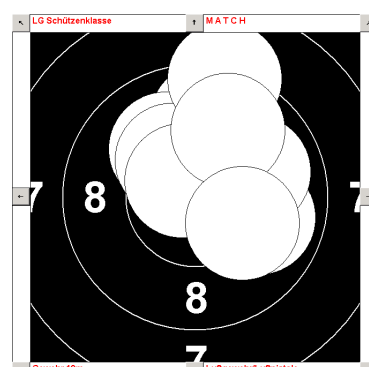

Ergebnis der 3. Serie : 95

31.	9,8	↖	-1,22	2,59	2,86115,204	286,2	14:14:10
32.	10,4	↗	1,04	0,74	1,2835,424	128,3	14:14:40
33.	10,4	↑	0,07	1,34	1,3486,936	134,6	14:15:25
34.	10,4	↙	-1,22	-0,76	1,43211,916	143,3	14:16:22
35.	9,4	↖	-3,00	2,50	3,90140,053	390,1	14:16:50
36.	10,2	←	-1,89	0,01	1,89179,576	189,0	14:18:22
37.	10,2	↗	0,84	1,57	1,7861,771	178,6	14:18:49
38.	10,7	↻	-0,53	-0,39	0,65216,066	65,5	14:19:19
39.	10,1	↓	0,74	-2,08	2,20289,726	220,4	14:20:06
40.	10,5	↻	1,18	0,18	1,208,898	120,2	14:20:58

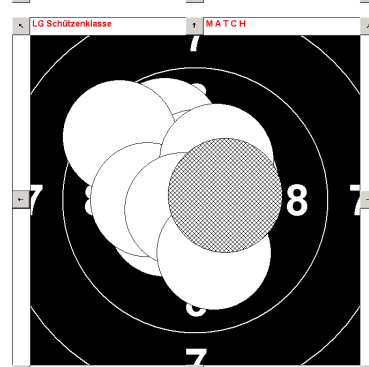

Ergebnis der 4. Serie : 98

Gesamt Ergebnis : 376

Firma HAERING GmbH  
 In der Aue 6, 64739 Hoechst/Odw.  
 Tel:06163/9347-0 \* Fax:06163/9347-50

- LG Schützenklasse
- <keine>

Name : Vogl, Joachim - Linie 4

Match:

Nr.	Rng	L	X-Pos	Y-Pos	Abst	Wnk	Teiler	Zeit
1.	10,4	↗	0,80	1,02	1,3052,021	130,0	15:14:08	
2.	10,1	←	-2,13	0,34	2,15170,844	215,5	15:14:54	
3.	10,3	↖	-1,29	1,10	1,69139,334	169,3	15:15:24	
4.	10,1	←	-2,12	-0,38	2,14190,087	214,3	15:16:03	
5.	10,1	→	2,04	0,08	2,042,338	204,5	15:16:42	
6.	10,3	↖	-1,35	0,76	1,54150,451	154,2	15:17:16	
7.	9,8	→	2,78	0,60	2,8512,207	285,2	15:17:50	
8.	9,7	←	-3,19	0,41	3,20172,602	320,7	15:18:39	
9.	10,4	←	-1,32	-0,18	1,32187,394	132,4	15:19:55	
10.	10,2	↘	1,36	-1,17	1,79319,536	179,5	15:20:35	

Ergebnis der 1. Serie : 98

11.	10,3	↘	0,82	-1,33	1,55301,821	155,6	15:21:19
12.	10,7	↻	-0,67	-0,30	0,72204,104	72,8	15:21:58
13.	10,6	↻	-0,76	-0,25	0,79198,016	79,5	15:22:32
14.	8,2	↗	5,43	4,06	6,7836,785	678,1	15:23:09
15.	10,8	↻	0,22	-0,39	0,44300,25	44,7	15:24:31
16.	10,3	→	1,56	-0,32	1,59348,5	159,2	15:25:43
17.	10,4	↖	-1,25	0,61	1,38153,513	138,5	15:26:23
18.	10,6	↻	0,50	0,85	0,9959,26	99,4	15:26:56
19.	10,5	↻	0,94	0,65	1,1534,909	115,2	15:27:30
20.	10,5	↻	1,01	-0,22	1,03348,26	103,5	15:28:08

Ergebnis der 2. Serie : 98

21.	10,6	↻	0,65	0,38	0,7630,708	76,1	15:28:47
22.	10,6	↻	-0,30	0,95	0,99107,022	99,7	15:29:22
23.	10,1	→	1,96	-0,76	2,10338,929	210,0	15:29:53
24.	9,7	→	3,07	-0,63	3,13348,538	313,4	15:30:33
25.	10,6	↻	0,51	-0,74	0,89304,959	89,4	15:32:14
26.	9,9	↙	-2,03	-1,64	2,59218,945	259,7	15:33:41
27.	10,1	→	2,21	-0,28	2,23353,008	223,6	15:34:55
28.	10,4	↗	0,61	1,29	1,4364,473	143,0	15:35:27
29.	10,7	↻	0,45	0,47	0,6546,228	65,3	15:36:35
30.	9,5	↖	-2,36	2,63	3,52131,783	352,8	15:37:28

Ergebnis der 3. Serie : 97

31.	10,4	↙	-1,13	-0,60	1,27207,927	127,7	15:38:23
32.	10,2	↘	-0,31	-1,84	1,86260,506	186,4	15:39:06
33.	10,6	↻	-0,71	-0,36	0,79206,932	79,0	15:39:38
34.	10,0	→	2,25	-0,36	2,28351,088	228,6	15:40:48
35.	10,8	↻	-0,26	0,43	0,50120,389	50,7	15:43:39
36.	10,1	↗	1,40	1,44	2,0145,825	201,4	15:44:14
37.	10,4	↘	1,23	-0,52	1,34337,364	134,3	15:44:50
38.	9,2	→	4,28	0,21	4,282,884	428,7	15:45:22
39.	10,3	←	-1,58	0,13	1,58175,088	158,5	15:47:28
40.	10,3	←	-1,51	-0,53	1,59199,207	159,2	15:48:39

Ergebnis der 4. Serie : 99

Gesamt Ergebnis : 392

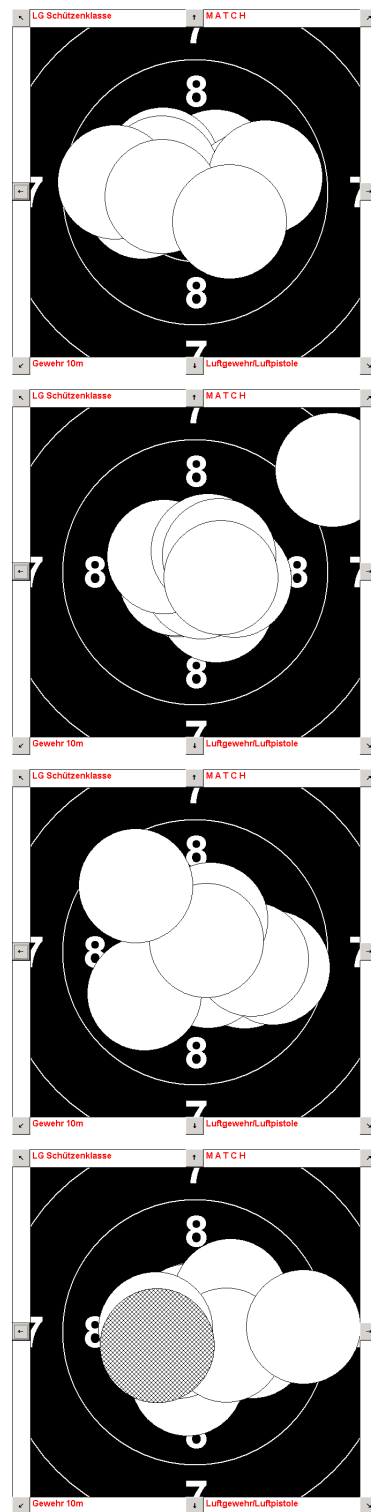

Firma HAERING GmbH  
 In der Aue 6, 64739 Hoechst/Odw.  
 Tel:06163/9347-0 \* Fax:06163/9347-50

- LG Schützenklasse
- <keine>

Name : Ettner, Norbert - Linie 3

Match:

Nr.	Rng	L	X-Pos	Y-Pos	Abst	Wnk Teiler	Zeit
1.	10,2	↘	1,64	-0,88	1,85332,08		185,8 16:30:41
2.	9,9	↑	0,41	2,58	2,6180,789		261,9 16:31:17
3.	9,9	↗	1,61	2,08	2,6352,247		263,2 16:31:52
4.	10,6	⊙	-0,92	-0,14	0,92188,391		92,0 16:32:38
5.	10,3	←	-1,60	0,24	1,61171,444		161,6 16:33:21
6.	10,7	⊙	-0,22	-0,63	0,65251,097		65,6 16:33:57
7.	10,5	⊙	-1,00	0,49	1,11153,549		111,2 16:34:29
8.	10,7	⊙	-0,39	0,63	0,74121,225		74,3 16:35:04
9.	10,5	⊙	-1,09	-0,01	1,08180,037		108,4 16:35:40
10.	9,3	↖	-3,59	1,97	4,09151,136		409,1 16:36:14

Ergebnis der 1. Serie : 97

11.	10,3	←	-1,60	0,15	1,60174,345		160,7 16:37:05
12.	10,5	⊙	-0,79	-0,83	1,13226,462		113,6 16:37:35
13.	10,0	←	-2,34	-0,77	2,46198,112		246,1 16:38:21
14.	10,6	⊙	-0,88	0,39	0,95155,724		95,8 16:39:40
15.	10,6	⊙	-0,47	0,86	0,97118,396		97,9 16:40:21
16.	10,2	↑	0,53	1,82	1,9073,601		190,1 16:40:53
17.	10,6	⊙	0,79	0,30	0,8521,072		85,5 16:41:30
18.	10,0	↖	-1,41	-1,94	2,39234,045		239,1 16:42:08
19.	10,1	↗	-0,87	1,87	2,06114,886		206,1 16:42:45
20.	10,5	⊙	0,09	1,01	1,0184,733		101,6 16:43:19

Ergebnis der 2. Serie : 100

21.	10,6	⊙	-0,78	-0,35	0,85204,161		85,1 16:43:52
22.	10,6	⊙	-0,18	-0,89	0,90258,936		90,6 16:44:30
23.	10,5	⊙	-0,15	1,22	1,2396,608		123,5 16:45:05
24.	10,5	⊙	1,06	-0,15	1,07352,265		107,1 16:45:37
25.	10,2	←	-1,78	-0,45	1,82194,036		182,5 16:46:12
26.	10,4	↖	-0,66	1,30	1,46116,764		146,0 16:46:42
27.	10,8	⊙	0,03	0,38	0,3884,825		38,4 16:47:16
28.	10,7	⊙	0,08	0,57	0,5881,322		58,5 16:47:56
29.	10,3	→	1,59	-0,25	1,61351,416		161,5 16:48:28
30.	10,7	⊙	-0,75	0,07	0,74174,235		74,6 16:49:05

Ergebnis der 3. Serie : 100

31.	10,5	⊙	-0,19	1,16	1,1798,965		117,9 16:49:37
32.	10,5	⊙	0,10	1,18	1,1984,966		119,2 16:50:08
33.	10,7	⊙	-0,55	0,31	0,62149,943		62,8 16:50:43
34.	10,6	⊙	0,08	0,91	0,9284,901		92,2 16:51:17
35.	10,3	↑	-0,25	1,53	1,5598,978		155,4 16:51:47
36.	10,6	⊙	0,93	-0,32	0,98341,643		98,5 16:52:18
37.	9,7	↗	1,45	2,65	3,0261,359		302,8 16:53:19
38.	10,3	←	-1,59	-0,63	1,70201,546		170,6 16:53:56
39.	10,6	⊙	-0,15	0,93	0,9498,782		94,9 16:54:29
40.	10,3	↑	0,13	1,64	1,6485,402		164,9 16:55:00

Ergebnis der 4. Serie : 99

Gesamt Ergebnis : 396

