

Firma HAERING GmbH
 In der Aue 6, 64739 Hoechst/Odw.
 Tel:06163/9347-0 * Fax:06163/9347-50

- LG Altersklasse
- <keine>

Name : Willbold, Richard - Linie 6

Match:

Nr.	Rng	L	X-Pos	Y-Pos	Abst	Wnk	Teiler	Zeit
1.	9,2	←	-4,29	-1,05	4,40193,718	440,6	08:08:05	
2.	10,0	↘	2,06	-1,18	2,37330,357	237,3	08:08:40	
3.	9,8	↘	0,52	-2,94	2,98280,243	298,0	08:09:17	
4.	9,7	↘	2,04	-2,25	3,04312,347	304,0	08:10:05	
5.	10,2	↘	1,56	-1,16	1,94323,39	194,3	08:10:48	
6.	10,1	↗	-0,95	1,84	2,07117,133	207,4	08:11:44	
7.	10,0	←	-2,38	0,58	2,44166,134	244,9	08:12:52	
8.	10,4	↙	-0,59	-1,31	1,42245,732	142,8	08:13:46	
9.	10,8	↻	-0,42	0,24	0,48149,649	48,0	08:14:30	
10.	10,8	↻	0,40	-0,09	0,41347,895	41,0	08:15:04	

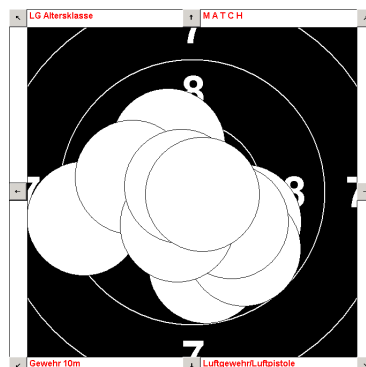

Ergebnis der 1. Serie : 97

11.	9,5	↙	-3,29	-1,44	3,57203,579	357,9	08:15:48
12.	9,1	←	-4,57	-0,49	4,59186,085	459,3	08:16:55
13.	9,6	↙	-1,84	-2,92	3,44237,882	344,7	08:17:55
14.	9,6	←	-3,41	-0,83	3,50193,68	350,9	08:19:08
15.	9,7	↘	0,40	-3,24	3,25277,068	325,8	08:19:45
16.	10,1	↘	1,34	-1,74	2,19307,852	219,3	08:20:28
17.	9,4	↙	-3,10	-2,18	3,78215,127	378,1	08:21:06
18.	9,9	↘	0,34	-2,59	2,61277,566	261,2	08:21:54
19.	9,5	↘	2,69	-2,62	3,75315,777	375,5	08:22:40
20.	9,5	↙	-2,58	-2,51	3,59224,188	359,3	08:23:44

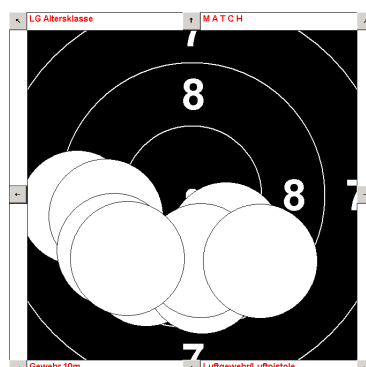

Ergebnis der 2. Serie : 91

21.	10,6	↻	0,60	-0,71	0,92310,655	92,4	08:24:23
22.	10,2	←	-1,87	-0,32	1,88189,602	188,8	08:25:11
23.	9,8	↘	2,29	-1,82	2,92321,591	292,6	08:25:50
24.	9,6	↘	0,97	-3,28	3,41286,537	341,8	08:26:37
25.	9,9	↙	-1,72	-1,92	2,57228,148	257,4	08:27:25
26.	10,7	↻	-0,22	-0,56	0,59248,928	59,7	08:28:08
27.	10,0	↙	-2,23	-0,98	2,43203,573	243,3	08:29:06
28.	8,6	↘	5,36	-2,53	5,93334,839	593,1	08:29:46
29.	10,1	←	-2,25	-0,06	2,24181,455	224,4	08:30:42
30.	9,8	→	2,84	-0,22	2,85355,684	285,7	08:31:20

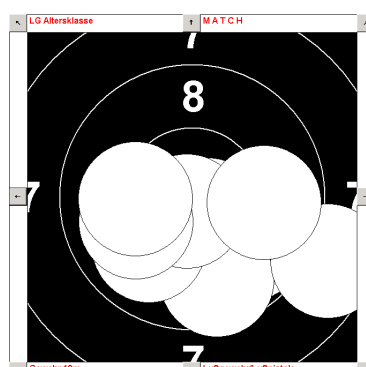

Ergebnis der 3. Serie : 94

31.	9,8	↗	1,60	2,36	2,8555,825	285,3	08:33:20
32.	10,7	↻	-0,69	0,11	0,69170,578	69,6	08:33:58
33.	9,9	←	-2,50	-0,98	2,67201,32	267,6	08:34:34
34.	9,4	→	3,69	1,11	3,8516,833	385,7	08:35:15
35.	8,7	→	5,45	-1,27	5,59346,982	559,7	08:36:00
36.	10,6	↻	-0,86	-0,15	0,87189,452	87,0	08:36:39
37.	10,5	↻	0,84	-0,86	1,20314,461	120,3	08:37:17
38.	8,5	↙	-5,48	-2,83	6,15207,285	615,8	08:37:54
39.	6,9	→	9,89	-2,10	10,11348,028	1.011,4	08:38:29
40.	10,3	↗	1,35	0,93	1,6434,405	164,5	08:39:12

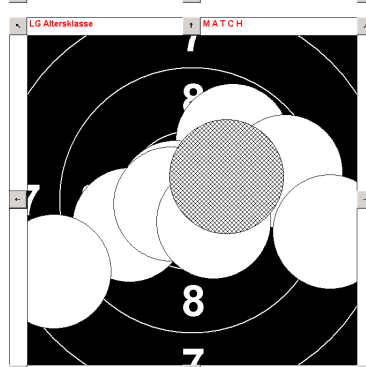

Ergebnis der 4. Serie : 89

Gesamt Ergebnis : 371

Firma HAERING GmbH
 In der Aue 6, 64739 Hoechst/Odw.
 Tel:06163/9347-0 * Fax:06163/9347-50

- LG Damenklasse
- <keine>

Name : Sikora, Renate - Linie 29

Match:

Nr.	Rng	L	X-Pos	Y-Pos	Abst	Wnk	Teiler	Zeit
1.	10,8	↻	0,40	0,30	0,5036,806	50,5	08:12:47	
2.	9,6	←	-3,23	0,76	3,31166,743	331,4	08:13:44	
3.	10,3	↗	-1,27	1,18	1,73136,886	173,1	08:14:44	
4.	10,5	↻	-0,88	0,55	1,04147,648	104,1	08:16:02	
5.	9,6	↓	-0,68	-3,37	3,43258,662	343,5	08:16:57	
6.	9,1	↖	-2,80	3,70	4,63127,018	463,7	08:17:45	
7.	9,2	↑	-1,29	4,16	4,35107,14	435,4	08:19:44	
8.	10,2	↗	0,80	1,80	1,9765,794	197,4	08:20:31	
9.	10,1	↑	-0,26	2,05	2,0797,023	207,0	08:21:18	
10.	10,7	↻	0,46	0,32	0,5634,822	56,5	08:23:26	

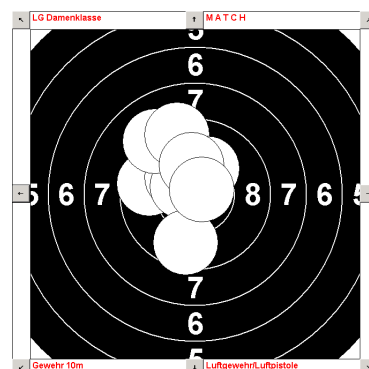

Ergebnis der 1. Serie : 96

11.	10,1	↖	-1,54	1,33	2,03139,024	203,8	08:24:50
12.	9,2	↖	-2,97	3,12	4,30133,471	430,9	08:25:44
13.	9,7	↗	2,33	2,25	3,2443,995	324,8	08:28:42
14.	10,3	↗	0,98	1,30	1,6353,066	163,2	08:31:03
15.	9,9	↘	1,53	-2,13	2,62305,9	262,3	08:32:26
16.	10,7	↻	0,23	-0,58	0,62292,019	62,2	08:33:07
17.	9,5	↗	1,45	3,25	3,5665,928	356,9	08:34:17
18.	10,1	↑	-0,22	2,23	2,2495,492	224,6	08:35:30
19.	9,0	←	-4,94	0,15	4,93178,21	493,3	08:36:14
20.	10,0	↘	1,11	-2,21	2,47296,807	247,2	08:37:17

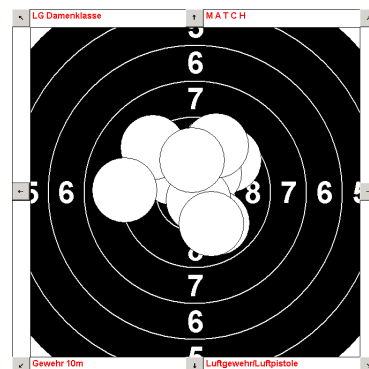

Ergebnis der 2. Serie : 95

21.	9,7	→	3,15	0,01	3,150,193	315,0	08:38:09
22.	10,5	↻	-0,74	0,96	1,21127,565	121,3	08:39:48
23.	9,6	↑	-0,15	3,38	3,3892,443	338,4	08:41:12
24.	9,9	↖	-1,99	1,76	2,65138,392	265,3	08:41:59
25.	10,1	↘	1,08	-1,82	2,11300,885	211,1	08:42:57
26.	10,0	←	-2,20	0,88	2,36158,154	236,7	08:43:48
27.	10,3	↖	-1,24	0,89	1,52144,178	152,3	08:45:30
28.	10,3	↓	0,45	-1,70	1,75285,068	175,1	08:46:45
29.	10,3	→	1,60	-0,09	1,60357,091	160,2	08:47:44
30.	10,4	↑	0,46	1,27	1,3569,943	135,8	08:48:38

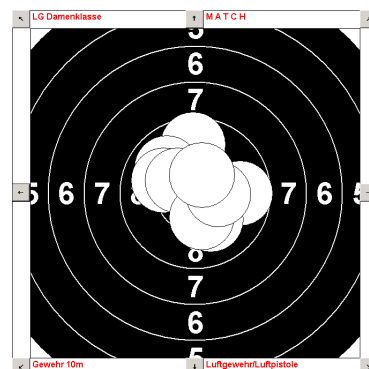

Ergebnis der 3. Serie : 97

31.	10,2	↗	0,96	1,53	1,8057,814	180,8	08:50:04
32.	9,6	→	3,50	-0,13	3,50358,025	350,8	08:51:52
33.	10,3	→	1,49	-0,55	1,59339,943	159,5	08:53:04
34.	10,0	↗	1,16	1,97	2,2959,473	229,2	08:53:57
35.	10,0	↖	-1,01	2,25	2,47113,948	247,1	08:55:20
36.	9,9	↑	-0,96	2,47	2,65111,046	265,0	08:56:48
37.	9,9	↓	-0,96	-2,38	2,55248,104	255,6	08:57:35
38.	10,4	↗	0,88	1,18	1,4753,366	147,7	08:58:22
39.	10,7	↻	0,73	-0,14	0,75349,917	75,1	08:59:09
40.	8,4	←	-6,39	0,94	6,44171,616	644,9	09:00:43

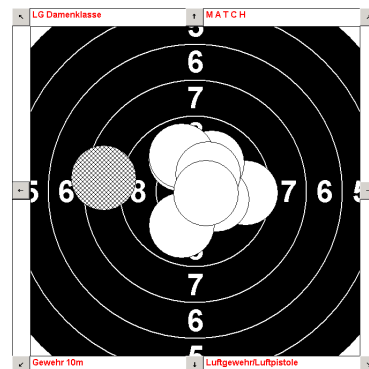

Ergebnis der 4. Serie : 95

Gesamt Ergebnis : 383

Firma HAERING GmbH
 In der Aue 6, 64739 Hoechst/Odw.
 Tel:06163/9347-0 * Fax:06163/9347-50

- LG Altersklasse
- <keine>

Name : Brunner, Hans - Linie 11

Match:

Nr.	Rng	L	X-Pos	Y-Pos	Abst	Wnk	Teiler	Zeit
1.	9,5	↑	0,42	3,64	3,6783,295	367,4	09:33:13	
2.	10,4	↗	1,33	0,64	1,4725,803	147,9	09:33:53	
3.	9,2	↖	-3,85	2,19	4,42150,337	442,7	09:34:36	
4.	9,8	↑	-0,22	2,84	2,8594,317	285,6	09:35:21	
5.	10,6	↻	0,42	0,85	0,9563,515	95,9	09:36:01	
6.	9,8	↗	2,35	1,81	2,9737,608	297,8	09:36:41	
7.	10,9	↻	-0,05	-0,23	0,23259,365	23,2	09:37:26	
8.	10,2	↑	0,15	1,97	1,9885,426	198,1	09:38:10	
9.	10,1	↑	-0,49	2,03	2,08103,478	208,9	09:38:55	
10.	10,2	↙	-1,84	-0,79	1,99203,248	199,3	09:39:42	

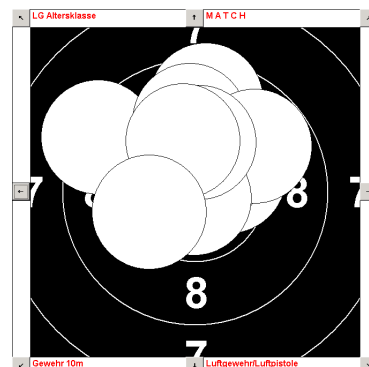

Ergebnis der 1. Serie : 96

11.	10,5	↻	0,44	-1,02	1,10293,558	110,8	09:40:29
12.	9,6	→	3,31	0,01	3,310,242	331,5	09:41:25
13.	10,5	↻	-1,05	0,38	1,11159,727	111,4	09:42:18
14.	9,2	←	-4,37	0,31	4,37175,87	437,3	09:43:18
15.	10,2	↗	1,34	1,44	1,9747,074	197,3	09:44:17
16.	10,3	←	-1,65	-0,59	1,74199,649	174,5	09:45:15
17.	10,4	↗	1,00	0,98	1,4044,597	140,5	09:46:00
18.	9,1	←	-4,61	-0,79	4,67189,704	467,4	09:46:48
19.	10,4	↑	0,02	1,28	1,2888,71	128,8	09:47:43
20.	9,5	↑	0,32	3,56	3,5784,724	357,8	09:48:42

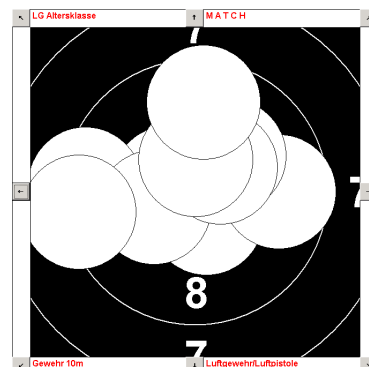

Ergebnis der 2. Serie : 96

21.	9,2	↗	1,77	3,99	4,3766,022	437,0	09:49:37
22.	9,9	→	2,51	0,17	2,523,908	252,3	09:50:34
23.	9,8	→	2,83	-0,12	2,83357,675	283,5	09:51:18
24.	10,4	↓	0,08	-1,28	1,27273,862	127,6	09:52:11
25.	10,1	↓	-2,23	0,01	2,23179,64	223,0	09:53:03
26.	9,7	↖	-2,85	1,36	3,15154,451	315,3	09:54:02
27.	9,3	↖	-3,61	1,76	4,01153,978	401,3	09:55:39
28.	10,4	↑	0,17	1,46	1,4783,281	147,0	09:56:34
29.	9,5	←	-3,68	0,24	3,68176,22	368,6	09:57:24
30.	10,5	↻	-0,42	1,05	1,13111,399	113,7	09:57:56

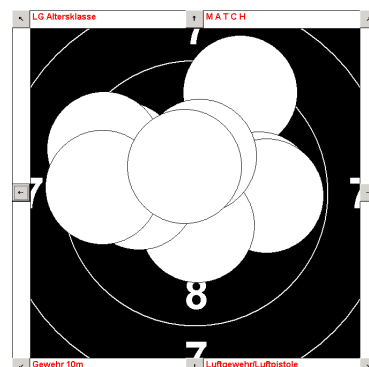

Ergebnis der 3. Serie : 94

31.	10,1	↑	-0,53	2,08	2,15104,21	215,4	09:58:46
32.	10,3	↙	-0,78	-1,52	1,70243,028	170,2	09:59:34
33.	10,1	↗	1,10	1,96	2,2460,653	224,8	10:00:34
34.	9,3	↖	-2,52	3,26	4,12127,668	412,2	10:01:30
35.	9,9	↖	-2,34	1,23	2,63152,172	263,7	10:02:18
36.	9,4	↗	2,10	3,17	3,8156,485	381,0	10:03:19
37.	9,8	↖	-1,62	2,27	2,79125,387	279,0	10:04:20
38.	10,0	↑	0,27	2,40	2,4183,545	241,9	10:05:05
39.	9,7	←	-3,25	-0,09	3,24181,517	324,9	10:05:45
40.	10,0	↗	1,31	1,93	2,3355,759	233,7	10:06:29

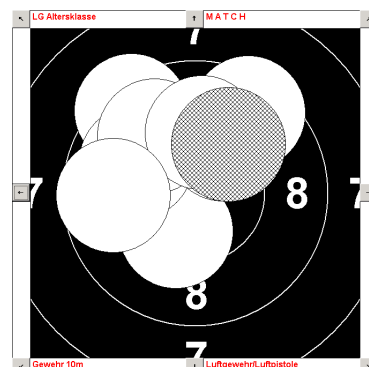

Ergebnis der 4. Serie : 95

Gesamt Ergebnis : 381

=====

Firma HAERING GmbH
 In der Aue 6, 64739 Hoechst/Odw.
 Tel:06163/9347-0 * Fax:06163/9347-50

- LG Juniorenklasse
- <keine>

Name : Stumpfenhausen, Rebecca - Linie 10

Match:

Nr.	Rng	L	X-Pos	Y-Pos	Abst	Wnk	Teiler	Zeit
1.	10,1	→	2,21	-0,41	2,24349,729	224,8	10:57:48	
2.	8,9	↘	3,82	-3,40	5,11318,395	511,0	10:58:18	
3.	8,7	→	5,66	-0,15	5,66358,553	566,3	10:59:08	
4.	10,3	↘	1,13	-1,15	1,60314,648	160,9	11:00:05	
5.	10,5	↻	1,14	-0,45	1,22338,771	122,6	11:00:36	
6.	10,7	↻	-0,19	-0,49	0,52249,097	52,1	11:01:10	
7.	10,8	↻	-0,22	0,41	0,46117,387	46,7	11:01:40	
8.	9,1	←	-4,47	-1,35	4,65196,79	465,9	11:02:21	
9.	10,2	↓	-0,08	-1,78	1,77267,708	177,5	11:04:43	
10.	9,6	↑	0,84	3,19	3,3075,185	330,0	11:05:24	

Ergebnis der 1. Serie : 94

11.	10,9	↻	0,20	0,07	0,2119,799	21,2	11:08:17
12.	10,1	←	-2,01	0,34	2,03170,283	203,2	11:08:53
13.	8,9	←	-5,04	-0,36	5,04184,068	504,6	11:09:31
14.	10,0	→	2,28	0,85	2,4420,57	244,4	11:10:37
15.	9,4	↘	-3,19	-2,12	3,82213,619	382,7	11:11:16
16.	10,1	→	2,24	-0,05	2,24358,903	224,6	11:11:55
17.	10,2	↗	1,11	1,58	1,9454,902	194,0	11:12:29
18.	10,2	→	1,81	-0,56	1,89342,911	189,8	11:13:08
19.	10,7	↻	0,65	0,00	0,65 0	65,6	11:13:49
20.	9,7	←	-2,88	-1,06	3,06200,208	306,5	11:14:30

Ergebnis der 2. Serie : 96

21.	10,1	↖	-1,92	0,94	2,13153,77	213,8	11:15:24
22.	9,3	↘	2,37	-3,34	4,09305,411	409,1	11:15:55
23.	10,6	↻	0,72	0,50	0,8834,499	88,4	11:16:38
24.	10,3	↗	1,07	1,18	1,6047,938	160,0	11:17:08
25.	9,6	←	-3,16	1,28	3,41157,824	341,2	11:17:49
26.	9,7	←	-3,15	-0,76	3,23193,576	323,3	11:18:38
27.	10,6	↻	-0,72	0,48	0,86145,703	86,4	11:19:18
28.	10,0	↗	1,88	1,27	2,2734,053	227,5	11:20:03
29.	9,9	↓	-0,26	-2,55	2,55264,238	255,9	11:21:10
30.	10,1	→	2,05	0,77	2,1920,587	219,8	11:21:49

Ergebnis der 3. Serie : 96

31.	9,6	↗	2,34	2,51	3,4347,085	343,9	11:24:53
32.	9,8	↗	2,52	1,56	2,9731,668	297,1	11:25:42
33.	10,6	↻	0,78	0,57	0,9736,079	97,1	11:26:25
34.	10,4	→	1,27	-0,18	1,28352,293	128,2	11:27:06
35.	8,7	→	5,61	-0,56	5,64354,315	564,2	11:27:50
36.	10,3	↘	1,07	-1,26	1,65310,413	165,3	11:28:41
37.	9,9	↖	-2,21	1,44	2,63146,696	263,3	11:29:18
38.	10,1	↘	1,84	-1,26	2,23325,648	223,1	11:30:04
39.	9,9	→	2,48	0,44	2,5210,122	252,6	11:30:39
40.	10,1	↑	0,62	1,93	2,0371,966	203,1	11:31:26

Ergebnis der 4. Serie : 94

Gesamt Ergebnis : 380

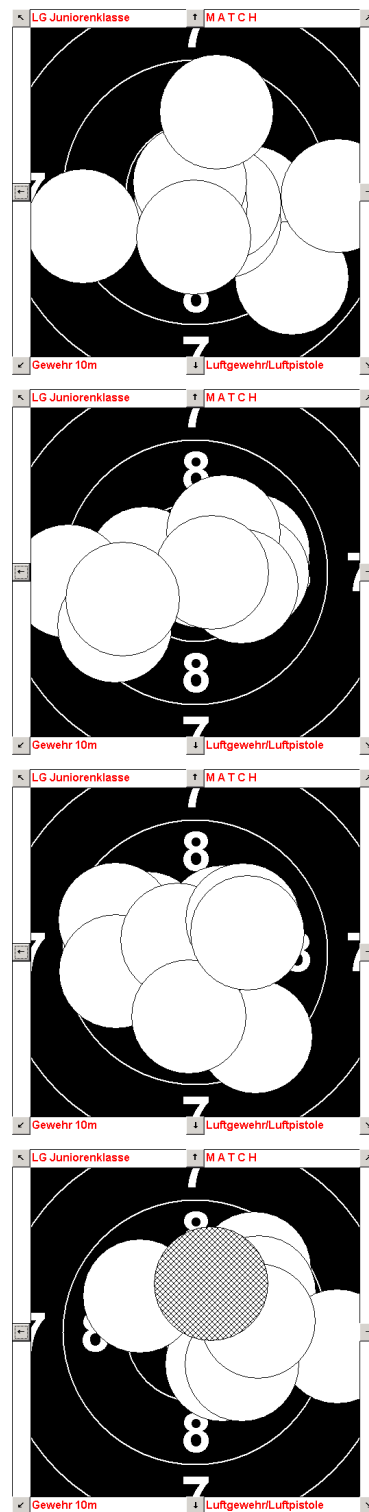

Firma HAERING GmbH
 In der Aue 6, 64739 Hoechst/Odw.
 Tel:06163/9347-0 * Fax:06163/9347-50

- LG Juniorenklasse
- <keine>

Name : Merkhofer, Matthias - Linie 9

Match:

Nr.	Rng	L	X-Pos	Y-Pos	Abst	Wnk	Teiler	Zeit
1.	10,1	↗	1,92	1,03	2,1828,132	218,5	12:34:39	
2.	9,8	↘	2,66	-1,36	2,98333,034	298,4	12:35:34	
3.	10,3	→	1,55	-0,42	1,61345,044	161,3	12:36:51	
4.	10,5	↻	-0,02	1,08	1,0891,05	108,0	12:37:52	
5.	10,4	↖	-0,99	0,90	1,34137,478	134,1	12:40:22	
6.	9,0	←	-4,87	0,47	4,88174,403	488,6	12:41:40	
7.	9,5	↘	1,59	-3,24	3,60296,329	360,4	12:42:26	
8.	8,8	↖	-4,90	2,50	5,49152,917	549,6	12:43:37	
9.	10,2	↑	0,55	1,79	1,8772,916	187,7	12:44:46	
10.	9,8	→	2,83	0,02	2,830,443	283,4	12:45:38	

Ergebnis der 1. Serie : 94

11.	10,4	↓	-0,03	-1,33	1,32269,113	132,4	12:46:28
12.	10,3	↘	0,65	-1,41	1,54294,846	154,9	12:47:28
13.	10,5	↻	0,59	-1,00	1,16300,581	116,0	12:48:13
14.	9,9	→	2,50	0,24	2,515,573	251,9	12:49:12
15.	9,5	↙	-3,26	-1,59	3,61205,934	361,8	12:49:46
16.	8,9	←	-4,90	1,21	5,04166,028	504,6	12:50:52
17.	9,0	↙	-2,67	-4,20	4,97237,566	497,3	12:51:30
18.	9,9	↓	-0,25	-2,57	2,58264,53	258,1	12:52:15
19.	10,0	↗	1,76	1,47	2,2939,961	229,9	12:53:01
20.	8,9	←	-4,79	1,53	5,02162,198	502,3	12:54:16

Ergebnis der 2. Serie : 92

21.	9,8	↙	-2,58	-1,25	2,85205,855	285,7	12:56:11
22.	10,4	↗	1,15	0,62	1,3028,351	130,8	12:56:56
23.	9,7	↘	2,64	-1,79	3,18325,985	318,5	12:57:35
24.	9,3	↙	-2,71	-3,16	4,15229,374	415,6	12:58:26
25.	10,5	↻	0,55	-0,92	1,07300,938	107,0	12:59:39
26.	10,6	↻	0,81	-0,09	0,81354,304	81,9	13:00:21
27.	10,4	↗	0,67	1,16	1,3459,926	134,3	13:01:37
28.	10,4	↓	-0,24	-1,38	1,39260,294	139,6	13:02:34
29.	9,5	↖	-3,34	1,39	3,61157,293	361,4	13:03:20
30.	9,4	→	3,66	1,31	3,8919,791	389,2	13:04:06

Ergebnis der 3. Serie : 95

31.	10,1	↖	-1,65	1,23	2,05143,095	205,2	13:05:29
32.	10,2	←	-1,79	0,29	1,80170,641	180,8	13:06:01
33.	8,9	↘	4,36	-2,90	5,23326,469	523,5	13:06:59
34.	8,5	↘	5,27	-3,07	6,09329,822	609,7	13:07:45
35.	10,1	↑	-0,22	2,07	2,0895,85	208,1	13:08:42
36.	10,4	↗	0,99	1,11	1,4948,308	149,0	13:09:17
37.	10,7	↻	-0,64	0,01	0,63178,206	63,2	13:10:13
38.	10,1	←	-2,20	-0,16	2,19184,04	219,8	13:10:40
39.	9,6	↘	2,87	-1,98	3,48325,488	348,8	13:11:13
40.	9,4	↖	-3,33	2,05	3,90148,236	390,8	13:12:22

Ergebnis der 4. Serie : 94

Gesamt Ergebnis : 375

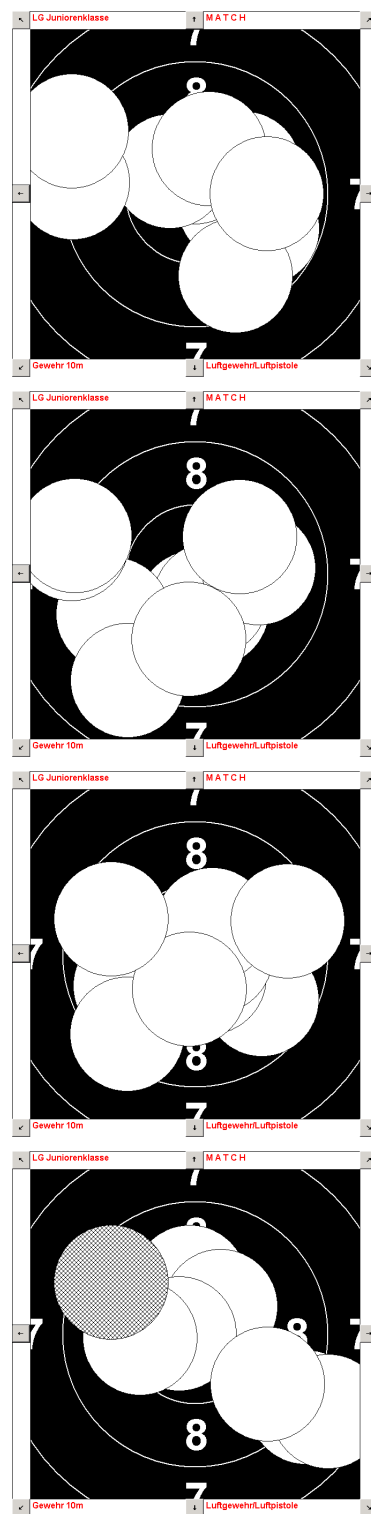

Firma HAERING GmbH
 In der Aue 6, 64739 Hoechst/Odw.
 Tel:06163/9347-0 * Fax:06163/9347-50

- LG Schützenklasse
- <keine>

Name : Weber, Robert - Linie 8

Match:

Nr.	Rng	L	X-Pos	Y-Pos	Abst	Wnk	Teiler	Zeit
1.	10,7	↻	-0,02	0,67	0,6791,192	67,3	13:42:56	
2.	9,3	→	3,90	1,60	4,2222,315	422,4	13:43:50	
3.	9,5	↑	-0,39	3,49	3,5196,293	351,2	13:44:53	
4.	10,3	←	-1,59	0,14	1,59174,841	159,0	13:45:57	
5.	9,6	↑	0,62	3,33	3,3979,349	339,2	13:46:56	
6.	9,3	→	3,87	1,26	4,0718,013	407,4	13:47:52	
7.	9,7	↗	2,16	2,39	3,2247,815	322,5	13:48:55	
8.	10,4	↑	-0,03	1,30	1,3091,276	130,2	13:49:58	
9.	9,4	↖	-2,00	3,24	3,81121,564	381,3	13:50:51	
10.	8,5	→	6,07	-0,62	6,10354,207	610,3	13:51:57	

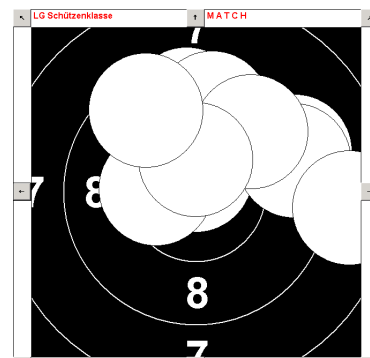

Ergebnis der 1. Serie : 92

11.	9,1	↗	4,08	2,19	4,6328,23	463,2	13:53:12
12.	10,4	↑	0,05	1,38	1,3887,648	138,9	13:54:20
13.	9,6	→	3,28	0,84	3,3814,438	338,8	13:55:27
14.	9,4	↖	-3,10	2,34	3,88142,832	388,6	13:56:31
15.	9,5	↗	3,19	1,61	3,5826,83	358,4	13:57:48
16.	9,8	↗	2,35	1,50	2,7932,591	279,0	13:59:06
17.	10,8	↻	0,31	0,12	0,3322,334	33,9	14:00:04
18.	9,8	↑	-0,32	2,91	2,9396,14	293,5	14:00:58
19.	9,9	→	2,49	0,57	2,5612,919	256,2	14:01:50
20.	9,3	↑	-1,30	3,96	4,17108,144	417,1	14:02:51

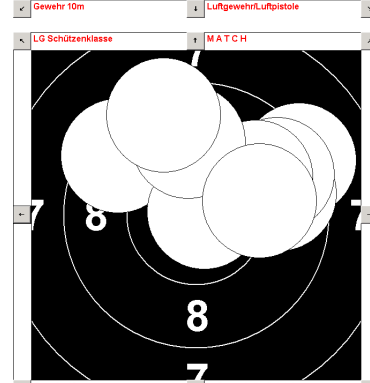

Ergebnis der 2. Serie : 92

21.	9,5	↗	2,47	2,80	3,7448,542	374,2	14:03:57
22.	9,4	↗	2,63	2,76	3,8246,326	382,0	14:04:58
23.	10,1	↖	-1,43	1,51	2,08133,209	208,1	14:06:04
24.	9,9	↖	-1,44	2,34	2,75121,531	275,3	14:07:09
25.	10,7	↻	-0,45	0,61	0,75125,705	75,7	14:08:03
26.	10,1	↑	0,32	2,13	2,1581,254	215,7	14:09:08
27.	9,9	↑	0,50	2,53	2,5878,834	258,1	14:10:09
28.	9,9	↗	1,31	2,37	2,7161,112	271,3	14:11:10
29.	9,6	↗	3,01	1,53	3,3726,959	337,9	14:12:09
30.	10,3	↗	1,28	0,98	1,6237,506	162,1	14:12:56

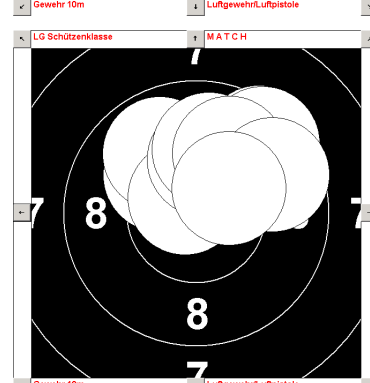

Ergebnis der 3. Serie : 94

31.	10,1	→	2,08	0,02	2,080,798	208,2	14:14:03
32.	10,0	↗	2,07	1,40	2,5034,129	250,0	14:15:09
33.	10,2	↑	-0,56	1,70	1,79108,111	179,1	14:16:06
34.	9,2	↖	-3,00	3,12	4,32133,829	432,6	14:17:13
35.	8,8	↗	3,62	3,96	5,3747,541	537,5	14:18:12
36.	9,7	↖	-2,76	1,24	3,02155,658	302,0	14:19:15
37.	9,2	↗	3,88	2,10	4,4128,475	441,5	14:20:18
38.	10,4	↑	-0,06	1,47	1,4792,215	147,5	14:21:11
39.	10,3	↘	1,34	-1,03	1,69322,493	169,1	14:22:38
40.	9,6	↘	1,98	-2,78	3,41305,54	341,1	14:24:04

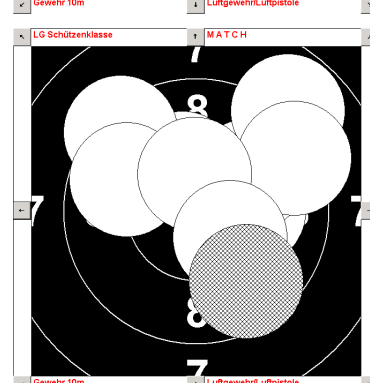

Ergebnis der 4. Serie : 94

Gesamt Ergebnis : 372

Firma HAERING GmbH
 In der Aue 6, 64739 Hoechst/Odw.
 Tel:06163/9347-0 * Fax:06163/9347-50

- LG Jugendklasse
- <keine>

Name : Stoll, Viktoria - Linie 7

Match:

Nr.	Rng	L	X-Pos	Y-Pos	Abst	Wnk	Teiler	Zeit
1.	9,7	↑	1,09	2,91	3,1169,506	311,6	15:11:20	
2.	9,9	→	2,71	-0,05	2,71359,093	271,6	15:12:29	
3.	9,4	→	3,93	-0,19	3,94357,296	394,3	15:14:52	
4.	9,8	↘	2,42	-1,35	2,77331,026	277,6	15:15:26	
5.	9,6	←	-3,32	1,10	3,49161,601	349,1	15:16:00	
6.	9,7	↖	-1,79	2,53	3,09125,187	309,9	15:16:43	
7.	10,0	←	-2,46	-0,22	2,46185,009	246,2	15:17:21	
8.	9,9	↑	-0,82	2,56	2,68107,633	268,7	15:18:02	
9.	8,9	→	5,00	1,37	5,1915,356	519,2	15:19:02	
10.	10,7	↻	-0,31	0,54	0,62119,278	62,3	15:20:31	

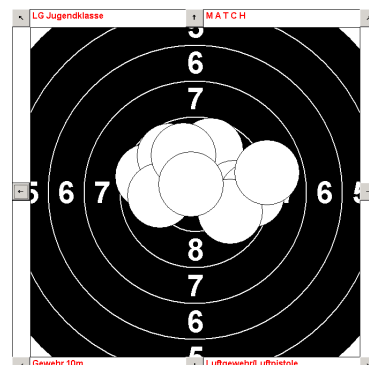

Ergebnis der 1. Serie : 91

11.	8,5	↖	-3,23	5,32	6,22121,232	622,7	15:21:08
12.	10,0	↓	-0,37	-2,31	2,33261,047	233,2	15:22:50
13.	9,3	↘	2,70	-3,21	4,19310,155	419,4	15:23:18
14.	10,6	↻	-0,11	0,78	0,7997,385	79,3	15:24:06
15.	9,9	↗	1,54	2,16	2,6554,49	265,4	15:24:42
16.	10,1	↘	1,91	-1,14	2,22329,486	222,7	15:25:24
17.	8,5	→	5,61	-2,24	6,04338,309	604,7	15:26:13
18.	9,9	←	-2,61	0,37	2,62171,864	262,8	15:27:02
19.	9,6	→	3,20	0,88	3,3215,509	332,0	15:28:30
20.	9,8	↖	-1,96	2,04	2,82133,624	282,7	15:29:17

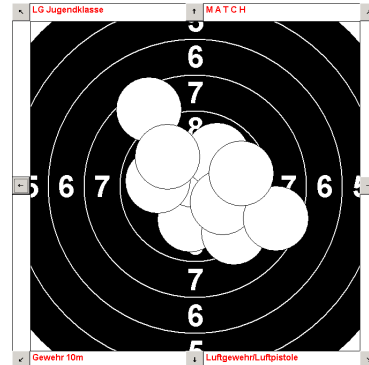

Ergebnis der 2. Serie : 91

21.	10,4	↑	0,17	1,33	1,3482,51	134,2	15:30:00
22.	9,6	↗	1,86	2,81	3,3756,555	337,8	15:32:29
23.	9,6	↖	-2,46	2,50	3,50134,446	350,8	15:33:04
24.	10,6	↻	-0,40	-0,83	0,91244,663	91,8	15:33:42
25.	10,2	↗	-1,46	1,28	1,94138,464	194,2	15:34:24
26.	9,8	↗	1,63	2,29	2,8154,557	281,0	15:35:06
27.	9,8	←	-2,79	0,02	2,79179,404	279,0	15:36:13
28.	7,8	←	-7,67	-1,97	7,91194,384	791,0	15:36:49
29.	9,7	↓	-0,80	-2,95	3,05254,835	305,4	15:39:15
30.	8,7	↘	-3,82	-4,13	5,61227,244	561,6	15:39:56

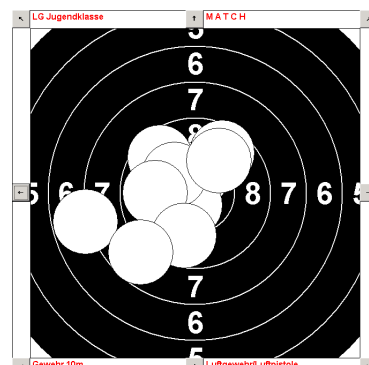

Ergebnis der 3. Serie : 90

31.	9,1	↘	-2,52	-3,87	4,61236,937	461,1	15:41:39
32.	10,4	↖	-0,67	1,20	1,37119,135	137,6	15:42:59
33.	9,8	←	-2,72	0,64	2,79166,661	279,1	15:44:41
34.	9,0	↖	-4,06	2,60	4,81147,266	481,9	15:45:26
35.	10,6	↻	-0,85	0,48	0,97149,956	97,2	15:46:31
36.	9,5	←	-3,66	-0,59	3,70189,119	370,3	15:47:13
37.	9,8	↘	1,20	-2,54	2,80295,497	280,6	15:48:16
38.	10,0	↘	2,00	-1,06	2,26332,17	226,8	15:48:51
39.	9,7	→	2,94	-1,09	3,14339,749	314,3	15:50:00
40.	8,7	↘	3,16	-4,70	5,66303,937	566,0	15:50:39

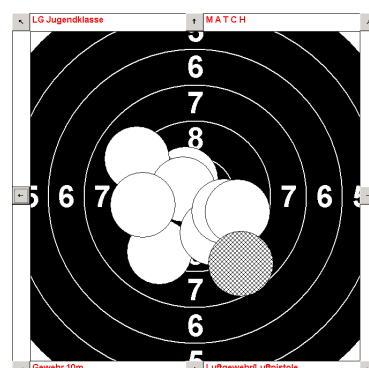

Ergebnis der 4. Serie : 92

Gesamt Ergebnis : 364

Firma HAERING GmbH
 In der Aue 6, 64739 Hoechst/Odw.
 Tel:06163/9347-0 * Fax:06163/9347-50

- LG Altersklasse
- <keine>

Name : Thiel, Götz - Linie 6

Match:

Nr.	Rng	L	X-Pos	Y-Pos	Abst	Wnk	Teiler	Zeit
1.	10,6	↻	0,65	0,44	0,7933,97	79,4	16:40:27	
2.	10,3	→	1,63	0,15	1,645,488	164,1	16:41:41	
3.	9,2	↙	-3,97	-1,72	4,32203,416	432,2	16:42:54	
4.	9,5	↖	-3,72	0,07	3,72178,891	372,0	16:46:07	
5.	10,0	←	-2,17	-0,75	2,28198,998	228,5	16:48:50	
6.	8,3	←	-6,70	-0,46	6,71183,92	671,4	16:49:50	
7.	10,8	↻	-0,06	0,50	0,5096,491	50,4	16:52:19	
8.	9,7	↘	2,91	-1,26	3,17336,595	317,2	16:55:11	
9.	10,0	↘	2,03	-1,05	2,28332,83	228,8	16:56:14	
10.	9,7	↘	2,37	-2,15	3,20317,922	320,3	16:57:40	

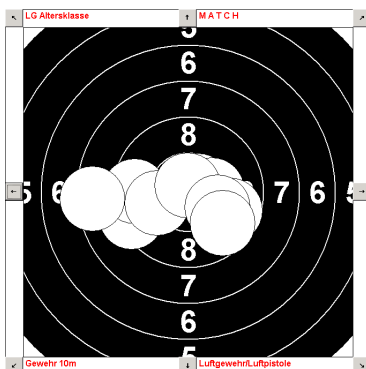

Ergebnis der 1. Serie : 94

11.	9,8	↙	-2,57	-1,19	2,82204,886	282,3	16:59:30
12.	9,5	←	-3,65	-0,76	3,72191,753	372,6	17:00:25
13.	10,2	↙	-1,35	-1,42	1,95226,472	195,4	17:01:39
14.	10,2	↗	-1,71	1,01	1,98149,195	198,3	17:04:17
15.	9,8	↗	-2,12	2,07	2,96135,615	296,6	17:06:41
16.	10,9	↻	-0,02	-0,12	0,11262,999	11,4	17:07:34
17.	10,2	↑	0,51	1,78	1,8673,94	186,1	17:09:54
18.	9,5	↗	2,43	2,54	3,5246,287	352,5	17:10:57
19.	10,5	↻	1,08	-0,31	1,12344,549	112,9	17:12:11
20.	10,7	↻	-0,71	-0,08	0,70185,864	70,4	17:13:03

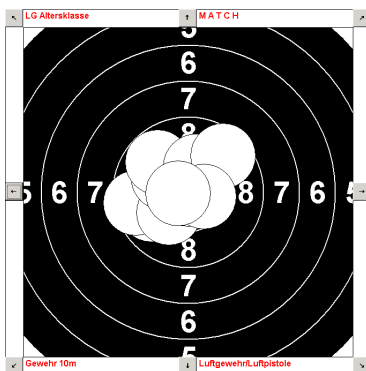

Ergebnis der 2. Serie : 96

21.	10,7	↻	-0,48	-0,25	0,53207,241	53,0	17:14:23
22.	10,0	↓	0,63	-2,28	2,36285,479	236,0	17:15:11
23.	10,0	→	2,26	-0,31	2,28352,427	228,3	17:16:23
24.	9,3	↘	3,58	-2,02	4,11330,613	411,4	17:17:20
25.	9,5	↘	3,59	1,04	3,7416,204	374,4	17:19:29
26.	9,5	↘	1,36	-3,28	3,54292,554	354,8	17:20:15
27.	10,8	↻	-0,18	-0,31	0,34240,173	34,5	17:21:03
28.	9,8	↙	0,87	-2,65	2,78288,272	278,7	17:22:27
29.	9,0	↘	3,74	-3,31	4,99318,539	499,4	17:23:41
30.	10,7	↻	-0,41	-0,56	0,68234,298	68,7	17:25:03

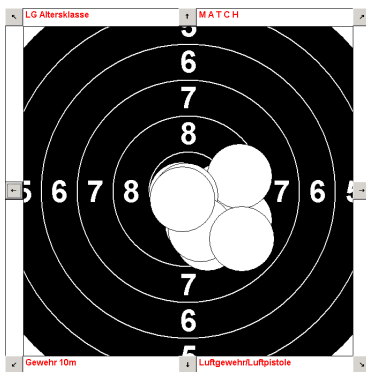

Ergebnis der 3. Serie : 95

31.	9,6	↗	-2,80	1,73	3,28148,205	328,7	17:25:54
32.	10,6	↻	0,43	-0,71	0,82301,525	82,2	17:26:39
33.	10,0	↙	-1,88	-1,64	2,48221,006	248,7	17:27:35
34.	9,2	←	-4,30	-0,36	4,31184,76	431,3	17:28:51
35.	9,4	↘	2,90	-2,45	3,80319,909	380,1	17:29:39
36.	10,7	↻	0,64	-0,39	0,75329,102	75,1	17:30:45
37.	10,0	→	2,36	0,18	2,374,499	237,1	17:31:30
38.	9,3	↙	-2,60	-3,15	4,07230,531	407,9	17:32:37
39.	9,4	↘	3,45	-1,85	3,91331,837	391,3	17:33:32
40.	9,1	↗	-3,84	2,43	4,53147,577	453,9	17:34:47

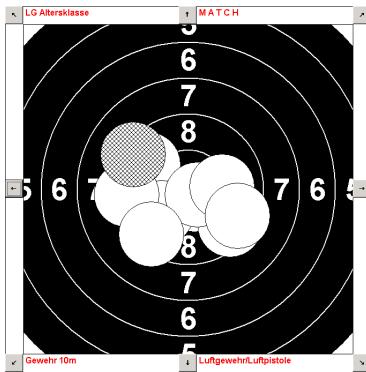

Ergebnis der 4. Serie : 94

Gesamt Ergebnis : 379

=====