

Firma HAERING GmbH
 In der Aue 6, 64739 Hoechst/Odw.
 Tel:06163/9347-0 * Fax:06163/9347-50

- LG Juniorenklasse
- <keine>

Name : Grünwedel, Tina - Linie 18

Match:

Nr.	Rng	L	X-Pos	Y-Pos	Abst	Wnk	Teiler	Zeit
1.	8,3	↘	4,72	-4,51	6,53316,386	653,0	08:08:16	
2.	9,4	↗	3,16	2,07	3,7833,191	378,2	08:08:58	
3.	10,4	↗	0,51	1,24	1,3467,496	134,8	08:13:56	
4.	10,6	↻	-0,77	0,06	0,77175,481	77,1	08:14:23	
5.	10,4	↗	1,25	0,72	1,4530,14	145,0	08:14:49	
6.	8,9	↑	0,16	5,21	5,2188,151	521,6	08:15:14	
7.	10,7	↻	0,48	0,18	0,5120,51	51,8	08:16:04	
8.	10,3	→	1,68	0,31	1,7110,478	171,8	08:16:31	
9.	9,9	↘	1,46	-2,26	2,69303,043	269,3	08:16:58	
10.	10,3	→	1,52	0,31	1,5611,605	156,0	08:17:39	

Ergebnis der 1. Serie : 94

11.	10,8	↻	0,08	-0,39	0,39281,958	39,2	08:18:07
12.	9,3	↗	3,03	2,65	4,0241,129	402,9	08:18:30
13.	10,6	↻	0,57	0,71	0,9251,237	92,0	08:19:43
14.	10,4	→	1,31	0,32	1,3513,797	135,5	08:20:10
15.	10,6	↻	-0,87	-0,04	0,86182,024	86,1	08:20:38
16.	10,6	↻	0,37	0,84	0,9266,015	92,0	08:21:39
17.	10,3	↑	-0,62	1,63	1,74110,757	174,3	08:22:05
18.	10,0	↗	2,29	1,00	2,5023,559	250,8	08:22:32
19.	9,8	↘	1,18	-2,53	2,78295,18	278,7	08:23:06
20.	10,1	↘	0,92	-1,84	2,05296,706	205,1	08:23:53

Ergebnis der 2. Serie : 98

21.	10,2	↘	1,38	-1,33	1,92316,283	192,0	08:24:21
22.	10,0	↗	1,90	1,43	2,3837,043	238,3	08:24:54
23.	10,4	↗	1,13	0,58	1,2727,36	127,7	08:26:20
24.	10,0	↖	-1,71	1,66	2,37135,699	237,8	08:26:47
25.	9,6	↑	1,18	3,21	3,4269,782	342,1	08:27:51
26.	10,2	→	1,81	0,09	1,812,858	181,5	08:28:52
27.	10,6	↻	-0,52	0,63	0,82128,991	82,1	08:29:17
28.	10,0	↗	1,57	1,66	2,2946,425	229,1	08:30:21
29.	9,7	↑	0,39	3,21	3,2382,996	323,5	08:31:04
30.	10,2	↓	-0,53	-1,93	1,99254,727	199,4	08:32:15

Ergebnis der 3. Serie : 98

31.	10,3	←	-1,58	0,55	1,66160,443	166,6	08:32:43
32.	10,5	↻	0,38	1,09	1,1570,68	115,8	08:33:09
33.	10,8	↻	0,36	-0,31	0,47320,194	47,5	08:33:34
34.	10,3	→	1,54	-0,32	1,58348,499	158,1	08:34:33
35.	10,5	↻	0,53	0,92	1,0659,779	106,6	08:34:58
36.	10,1	←	-2,04	0,41	2,07168,484	207,8	08:35:26
37.	9,9	↖	-1,73	-1,89	2,55227,582	255,2	08:35:56
38.	10,1	↓	0,28	-2,23	2,24277,268	224,6	08:36:30
39.	10,3	↗	1,05	1,31	1,6851,333	168,6	08:36:59
40.	10,1	↓	0,31	-2,22	2,24278,069	224,1	08:37:28

Ergebnis der 4. Serie : 99

Gesamt Ergebnis : 389

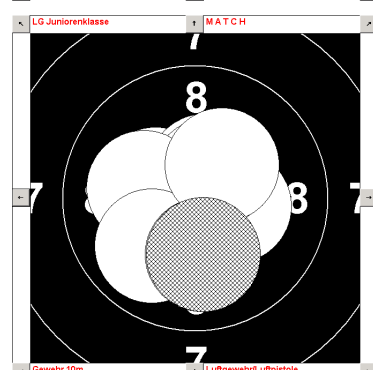
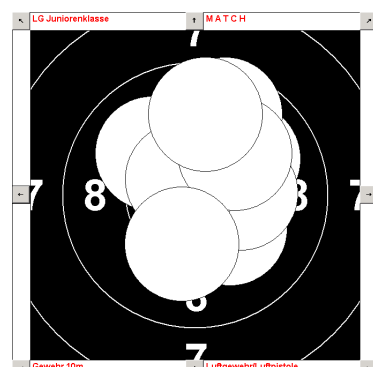
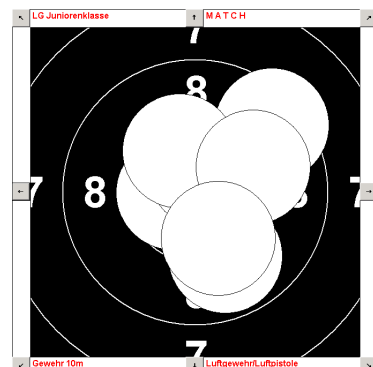
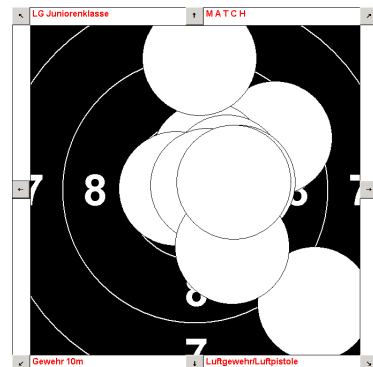

Firma HAERING GmbH
 In der Aue 6, 64739 Hoechst/Odw.
 Tel:06163/9347-0 * Fax:06163/9347-50

- LG Schützenklasse
- <keine>

Name : Hahn, Sebastian - Linie 42

Match:

Nr.	Rng	L	X-Pos	Y-Pos	Abst	Wnk	Teiler	Zeit
1.	9,1	←	-4,40	1,54	4,66160,631	466,2	08:10:46	
2.	10,3	→	1,60	-0,18	1,61353,925	161,6	08:11:37	
3.	10,5	↻	0,81	0,63	1,0337,861	103,8	08:12:24	
4.	10,3	↙	-1,05	-1,37	1,71232,659	171,8	08:13:14	
5.	10,1	↓	-0,46	-2,18	2,22258,175	222,2	08:14:13	
6.	10,3	↘	0,83	-1,35	1,58301,946	158,5	08:14:59	
7.	10,5	↻	0,60	-0,81	1,01306,87	101,1	08:15:49	
8.	9,9	←	-2,45	0,84	2,59160,863	259,0	08:16:47	
9.	10,0	↗	1,43	1,80	2,3051,406	230,3	08:17:35	
10.	9,9	→	2,58	-0,45	2,62350,269	262,7	08:19:27	

Ergebnis der 1. Serie : 97

11.	10,5	↻	-1,25	-0,06	1,24182,343	124,5	08:20:07
12.	10,2	↑	-0,31	1,82	1,8499,459	184,5	08:20:56
13.	10,2	←	-1,89	0,34	1,91169,629	191,2	08:21:41
14.	9,5	↗	-3,23	1,40	3,52156,463	352,0	08:22:23
15.	9,6	↗	2,03	2,70	3,3853,02	338,3	08:23:58
16.	10,5	↻	-0,68	1,02	1,22123,571	122,6	08:28:15
17.	10,6	↻	-0,23	-0,86	0,87255,327	87,9	08:28:59
18.	10,7	↻	-0,43	-0,51	0,66229,951	66,0	08:29:39
19.	10,8	↻	-0,12	0,33	0,35108,508	35,2	08:30:15
20.	10,1	↘	1,14	-1,76	2,09303,131	209,0	08:30:50

Ergebnis der 2. Serie : 98

21.	10,6	↻	-0,61	-0,57	0,83223,001	83,1	08:31:31
22.	10,2	↙	-1,25	-1,37	1,84227,667	184,8	08:32:16
23.	10,3	←	-1,48	-0,59	1,59201,674	159,1	08:32:52
24.	9,7	↘	2,71	-1,72	3,21327,626	321,1	08:33:32
25.	10,1	↓	1,62	-1,39	2,13319,612	213,8	08:34:14
26.	10,3	↘	0,36	-1,60	1,63282,832	163,9	08:35:09
27.	10,5	↻	0,02	1,15	1,1588,947	115,4	08:36:55
28.	10,3	↗	1,08	1,36	1,7451,583	174,4	08:37:35
29.	9,8	↙	-1,97	-2,09	2,86226,719	286,6	08:38:21
30.	10,0	↘	2,23	-1,07	2,47334,606	247,6	08:39:13

Ergebnis der 3. Serie : 98

31.	9,7	↘	2,70	-1,43	3,05332,184	305,6	08:40:54
32.	9,9	↗	2,05	1,61	2,6138,074	261,2	08:42:21
33.	10,2	↗	1,59	0,99	1,8831,827	188,2	08:44:17
34.	9,5	↘	3,42	-1,48	3,72336,65	372,6	08:44:59
35.	10,1	↗	-1,80	1,02	2,06150,289	206,3	08:47:33
36.	10,0	←	-2,16	0,84	2,31158,719	231,4	08:48:29
37.	10,1	↙	-1,07	-1,82	2,10239,598	210,2	08:49:12
38.	10,0	↗	2,21	1,16	2,5027,701	250,5	08:49:52
39.	10,0	←	-2,50	0,28	2,50173,524	250,7	08:50:58
40.	10,0	←	-2,24	0,37	2,26170,511	226,8	08:51:32

Ergebnis der 4. Serie : 97

Gesamt Ergebnis : 390

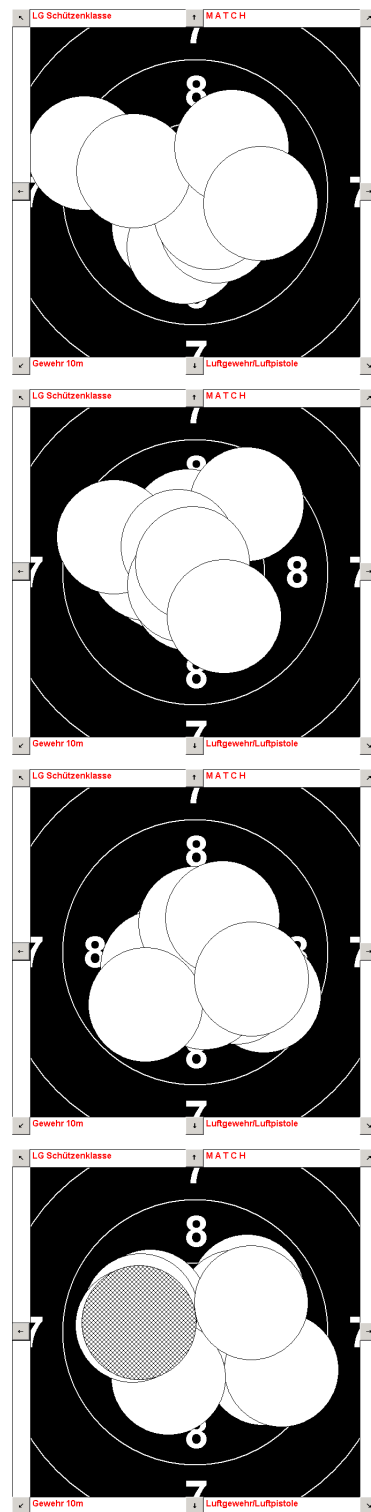

Firma HAERING GmbH
 In der Aue 6, 64739 Hoechst/Odw.
 Tel:06163/9347-0 * Fax:06163/9347-50

- LG Altersklasse
- <keine>

Name : Gebhard, Bernd - Linie 23

Match:

Nr.	Rng	L	X-Pos	Y-Pos	Abst	Wnk Teiler	Zeit
1.	9,2	→	4,32	-0,90	4,41348,352	441,6	09:38:53
2.	10,8	☺	-0,06	0,37	0,3797,616	37,8	09:40:43
3.	9,9	↖	-2,46	1,07	2,68156,369	268,1	09:41:36
4.	9,3	↖	-2,10	3,70	4,25119,541	425,8	09:42:36
5.	10,1	→	2,24	-0,01	2,24359,783	224,4	09:43:38
6.	10,4	↑	0,37	1,30	1,3673,993	136,1	09:44:44
7.	9,5	↗	3,25	1,67	3,6627,193	366,2	09:45:43
8.	10,1	→	1,98	0,40	2,0311,553	203,0	09:46:42
9.	9,7	↖	-1,87	2,65	3,24125,074	324,8	09:48:13
10.	9,5	↑	-0,61	3,55	3,6099,723	360,5	09:50:58

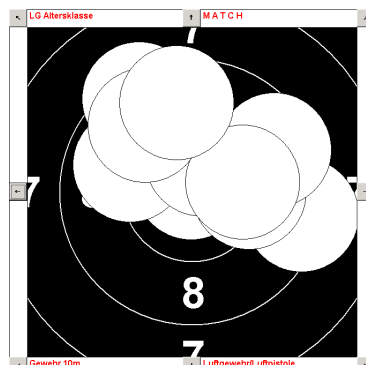

Ergebnis der 1. Serie : 94

11.	10,6	☺	0,78	0,17	0,8012,441	80,0	09:56:01
12.	10,8	☺	-0,19	0,24	0,30126,87	30,4	09:56:48
13.	10,1	↗	1,81	0,94	2,0427,476	204,9	09:57:34
14.	10,9	☺	-0,23	0,08	0,23159,944	23,7	09:58:17
15.	10,7	☺	0,49	0,45	0,6742,54	67,5	09:59:03
16.	10,2	↖	-1,64	1,10	1,97145,923	197,3	09:59:47
17.	10,2	↘	1,22	-1,27	1,76314,059	176,6	10:00:32
18.	8,4	→	6,38	0,22	6,382,006	638,4	10:01:16
19.	10,2	↑	-0,65	1,66	1,78111,305	178,6	10:02:02
20.	10,7	☺	-0,24	0,57	0,62111,97	62,3	10:02:46

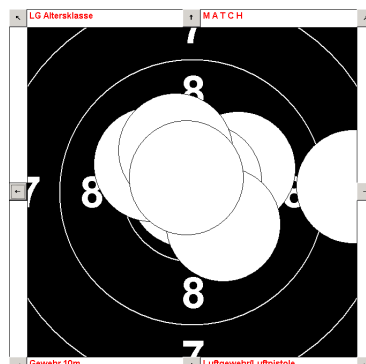

Ergebnis der 2. Serie : 98

21.	9,9	↗	1,97	1,89	2,7443,81	274,3	10:03:32
22.	10,2	→	1,87	0,02	1,870,906	187,8	10:04:21
23.	9,4	↖	-1,64	3,62	3,97114,237	397,7	10:05:55
24.	9,9	↖	-2,44	1,23	2,73153,07	273,3	10:06:39
25.	9,8	↘	2,10	-1,88	2,81318,214	281,8	10:07:24
26.	10,1	→	2,01	0,65	2,1117,926	211,3	10:08:52
27.	9,2	↗	1,97	3,88	4,3563,081	435,2	10:09:35
28.	10,0	↑	-0,77	2,38	2,50107,658	250,6	10:10:19
29.	10,7	☺	0,24	-0,57	0,61293,164	61,8	10:11:02
30.	9,8	→	2,77	-0,95	2,92341,215	292,9	10:11:53

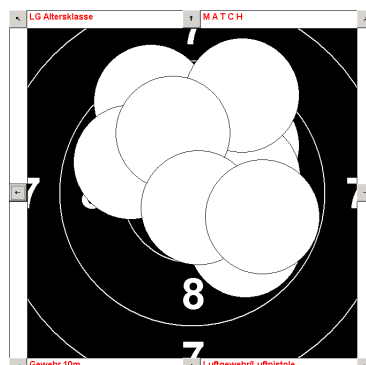

Ergebnis der 3. Serie : 94

31.	10,1	↖	-1,08	1,90	2,19119,385	219,1	10:13:01
32.	10,1	↑	-0,22	2,18	2,1995,545	219,5	10:14:07
33.	10,3	↑	0,33	1,53	1,5777,648	157,0	10:15:06
34.	10,2	→	1,79	0,33	1,8210,58	182,9	10:15:58
35.	10,4	↘	-0,51	-1,18	1,28246,685	128,2	10:17:32
36.	10,3	↑	0,43	1,45	1,5173,237	151,7	10:18:26
37.	9,7	↘	-2,50	-1,81	3,08215,874	308,2	10:21:08
38.	9,9	↑	-0,44	2,65	2,6899,311	268,7	10:21:58
39.	9,2	↑	0,27	4,29	4,3086,33	430,7	10:23:55
40.	10,1	↘	-1,16	-1,79	2,13237,053	213,1	10:25:04

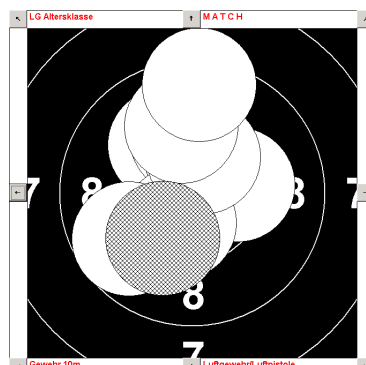

Ergebnis der 4. Serie : 97

Gesamt Ergebnis : 383

=====

Firma HAERING GmbH
 In der Aue 6, 64739 Hoechst/Odw.
 Tel:06163/9347-0 * Fax:06163/9347-50

- LG Schützenklasse
- <keine>

Name : Früh, Tobias - Linie 22

Match:

Nr.	Rng	L	X-Pos	Y-Pos	Abst	Wnk	Teiler	Zeit
1.	9,7	→	3,06	0,01	3,060,262			306,7 10:54:32
2.	9,4	←	-3,68	1,37	3,92159,482			392,2 10:55:29
3.	9,7	←	-3,19	-0,22	3,19183,863			319,1 10:56:52
4.	9,8	↙	-1,48	-2,57	2,95240,003			295,8 11:02:04
5.	10,6	↻	-0,88	-0,18	0,89191,133			89,0 11:05:15
6.	10,8	↻	0,11	-0,28	0,29292,918			29,5 11:06:39
7.	10,4	↙	-1,11	-0,66	1,28210,796			128,5 11:07:21
8.	10,9	↻	0,00	0,05	0,05 90			5,6 11:08:36
9.	10,0	↗	1,50	1,84	2,3850,792			238,2 11:09:47
10.	10,0	→	2,29	0,93	2,4722,059			247,6 11:11:15

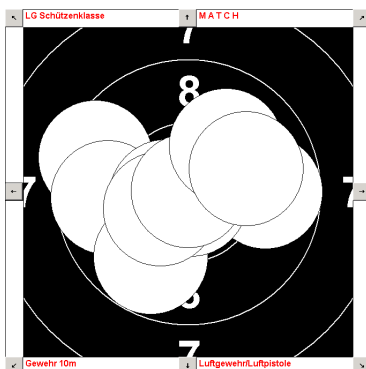

Ergebnis der 1. Serie : 96

11.	9,6	↖	-1,45	2,99	3,32115,848			332,3 11:12:03
12.	10,7	↻	0,61	-0,43	0,75325,189			75,1 11:12:50
13.	9,6	↖	-2,89	1,86	3,43147,148			343,0 11:15:57
14.	8,7	←	-5,53	1,24	5,66167,288			566,6 11:17:08
15.	10,2	↑	0,57	1,71	1,8171,515			181,0 11:23:19
16.	10,2	↓	0,41	-1,92	1,96282,244			196,1 11:23:57
17.	9,9	↓	0,88	-2,51	2,65289,546			265,7 11:25:00
18.	10,8	↻	-0,32	-0,33	0,45226,245			45,5 11:25:30
19.	9,9	↖	-1,65	2,13	2,69127,703			269,4 11:26:03
20.	8,2	→	6,73	0,93	6,807,875			680,2 11:26:40

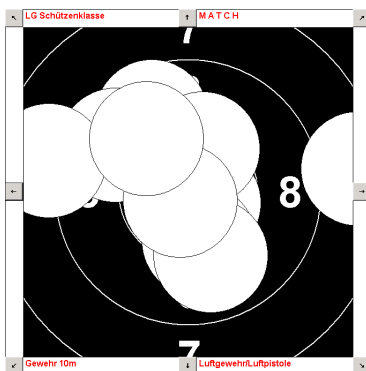

Ergebnis der 2. Serie : 92

21.	10,4	→	1,35	-0,43	1,41342,371			141,6 11:27:23
22.	9,2	←	-4,33	-0,59	4,36187,724			436,7 11:27:59
23.	10,2	↗	1,37	1,21	1,8341,447			183,7 11:28:41
24.	10,0	→	2,33	0,28	2,356,974			235,5 11:29:19
25.	10,7	↻	-0,45	-0,33	0,55216,538			55,2 11:29:59
26.	9,1	→	4,70	-0,39	4,72355,301			472,3 11:31:14
27.	10,8	↻	-0,36	-0,16	0,39203,68			39,0 11:32:32
28.	10,0	←	-2,39	0,73	2,49162,955			249,0 11:33:17
29.	10,0	↗	1,99	1,50	2,4937,049			249,4 11:34:32
30.	9,8	↓	0,37	-2,91	2,92277,317			292,8 11:35:22

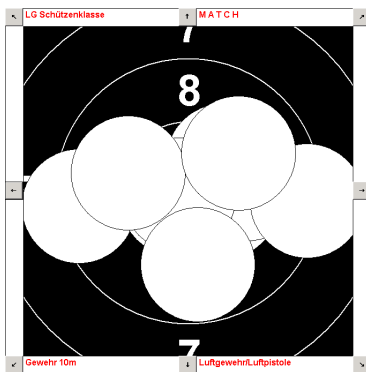

Ergebnis der 3. Serie : 97

31.	10,3	↖	-1,54	0,80	1,73152,428			173,0 11:36:06
32.	10,1	←	-2,24	0,01	2,23179,642			223,8 11:36:54
33.	10,7	↻	-0,43	0,48	0,64131,443			64,9 11:37:45
34.	10,0	↖	-1,87	1,56	2,43140,074			243,0 11:39:11
35.	10,8	↻	0,12	-0,28	0,30295,373			30,1 11:40:03
36.	9,6	↙	2,89	-1,64	3,32330,589			332,3 11:40:48
37.	10,5	↻	0,86	0,61	1,0535,538			105,8 11:42:29
38.	10,4	↙	-0,78	-1,01	1,26232,316			126,6 11:43:18
39.	10,1	↙	1,45	-1,68	2,21310,899			221,4 11:44:09
40.	10,1	↙	1,03	-1,89	2,15298,672			215,3 11:44:55

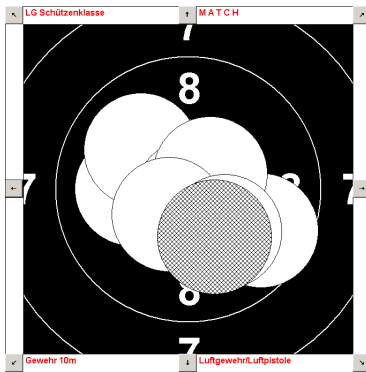

Ergebnis der 4. Serie : 99

Gesamt Ergebnis : 384

Firma HAERING GmbH
 In der Aue 6, 64739 Hoechst/Odw.
 Tel:06163/9347-0 * Fax:06163/9347-50

- LG Schützenklasse
- <keine>

Name : Weinberger, Magnus - Linie 21

Match:

Nr.	Rng	L	X-Pos	Y-Pos	Abst	Wnk	Teiler	Zeit
1.	10,4	↖	-0,97	0,82	1,27139,554	127,1	12:27:47	
2.	10,5	↻	0,29	0,96	1,0173,036	101,0	12:28:39	
3.	10,4	→	1,36	0,42	1,4317,378	143,0	12:30:12	
4.	10,4	↙	-1,02	-1,08	1,48226,66	148,4	12:30:57	
5.	9,3	→	3,95	-1,23	4,13342,822	413,7	12:32:38	
6.	10,5	↻	0,55	0,85	1,0157,248	101,8	12:34:31	
7.	10,1	↗	1,27	1,76	2,1754,159	217,3	12:36:03	
8.	10,1	↙	-1,42	-1,54	2,09227,356	209,1	12:36:54	
9.	9,8	↑	0,89	2,75	2,8971,955	289,4	12:38:33	
10.	10,3	↘	0,65	-1,49	1,62293,664	162,4	12:42:06	

Ergebnis der 1. Serie : 98

11.	10,1	→	2,01	-0,23	2,02353,66	202,9	12:42:47
12.	9,8	↓	1,04	-2,73	2,91291,089	291,6	12:43:33
13.	10,4	→	1,34	0,42	1,4117,654	141,0	12:44:15
14.	10,7	↻	0,01	-0,56	0,55272,061	55,0	12:44:58
15.	10,5	↻	0,71	-0,88	1,12309,158	112,9	12:45:35
16.	10,2	→	1,73	-0,72	1,87337,636	187,3	12:46:55
17.	10,6	↻	0,80	-0,34	0,87337,302	87,2	12:47:38
18.	10,0	↘	1,59	-1,69	2,32313,568	232,0	12:48:21
19.	10,5	↻	1,25	0,00	1,250,453	125,3	12:48:57
20.	10,1	←	-2,08	0,57	2,15164,633	215,6	12:49:42

Ergebnis der 2. Serie : 99

21.	10,5	↻	0,97	-0,56	1,12330,658	112,2	12:50:27
22.	10,0	↑	0,90	2,23	2,4167,874	241,0	12:51:14
23.	10,4	↓	-0,21	-1,39	1,40261,641	140,0	12:51:55
24.	10,8	↻	0,22	-0,31	0,37306,208	37,9	12:52:32
25.	9,6	↗	2,72	1,86	3,2934,412	329,8	12:53:13
26.	10,1	→	2,00	0,27	2,027,802	202,6	12:53:50
27.	10,0	↑	0,62	2,37	2,4575,335	245,5	12:55:31
28.	10,3	→	1,72	0,13	1,724,413	172,7	12:58:51
29.	10,2	←	-1,79	0,33	1,81169,338	181,5	12:59:34
30.	10,7	↻	0,57	-0,07	0,57353,847	57,3	13:00:23

Ergebnis der 3. Serie : 99

31.	10,5	↻	-0,28	-1,12	1,14256,093	114,4	13:01:04
32.	10,4	↗	0,96	0,98	1,3845,58	138,4	13:02:23
33.	10,5	↻	-0,06	1,04	1,0592,778	105,0	13:03:13
34.	10,4	↙	-0,81	-1,20	1,44235,967	144,0	13:03:59
35.	10,6	↻	-0,24	-0,83	0,85254,132	85,8	13:05:48
36.	10,5	↻	1,17	-0,12	1,17354,519	117,7	13:08:55
37.	10,4	→	1,42	0,42	1,4816,715	148,9	13:09:35
38.	9,8	←	-2,90	0,63	2,96167,731	296,4	13:11:05
39.	10,4	↙	-1,17	-0,49	1,26202,827	126,1	13:11:43
40.	9,9	←	-2,51	-0,80	2,62197,567	262,8	13:12:24

Ergebnis der 4. Serie : 98

Gesamt Ergebnis : 394

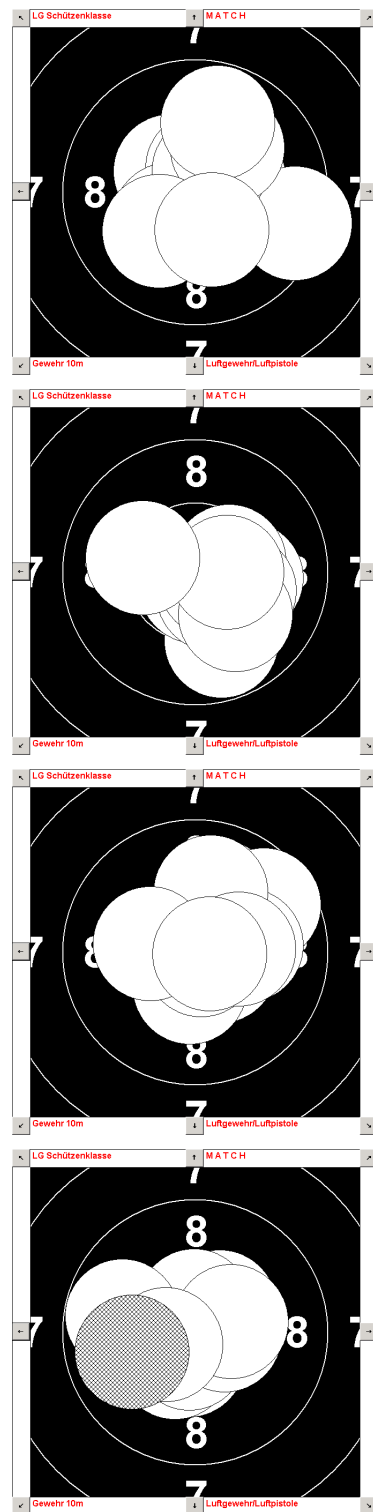

Firma HAERING GmbH
 In der Aue 6, 64739 Hoechst/Odw.
 Tel:06163/9347-0 * Fax:06163/9347-50

- LG Juniorenklasse
- <keine>

Name : Markart, Miriam - Linie 20

Match:

Nr.	Rng	L	X-Pos	Y-Pos	Abst	Wnk Teiler	Zeit
1.	10,7	↻	-0,59	0,12	0,60167,585	60,0	13:44:41
2.	10,6	↻	-0,56	0,71	0,90127,919	90,6	13:45:40
3.	10,6	↻	0,31	0,77	0,8367,893	83,4	13:47:07
4.	10,3	→	1,71	0,34	1,7411,304	174,9	13:47:51
5.	10,4	↗	0,57	1,18	1,3164,329	131,8	13:48:44
6.	10,5	↻	-0,56	0,91	1,07121,349	107,2	13:49:34
7.	9,7	↑	-0,89	3,06	3,18106,155	318,7	13:52:57
8.	10,4	↓	0,40	-1,36	1,41286,401	141,6	13:54:07
9.	10,1	↑	-0,63	1,94	2,04107,886	204,4	13:54:49
10.	10,3	↗	1,34	0,95	1,6535,509	165,1	13:55:38

Ergebnis der 1. Serie : 99

11.	10,3	↗	0,64	1,53	1,6667,218	166,0	13:56:16
12.	9,2	→	4,34	-0,81	4,41349,535	441,5	13:57:03
13.	10,2	→	1,85	0,07	1,852,219	185,9	13:59:39
14.	10,8	↻	-0,15	-0,26	0,29241,002	29,5	14:00:28
15.	10,2	↗	1,57	0,81	1,7727,433	177,1	14:00:57
16.	10,3	↘	1,24	-1,06	1,63319,57	163,3	14:01:30
17.	9,8	↖	-1,83	2,10	2,78130,985	278,7	14:02:02
18.	10,7	↻	0,28	0,42	0,5156,402	51,5	14:03:16
19.	10,8	↻	0,08	-0,33	0,34284,649	34,0	14:03:47
20.	10,1	↘	1,61	-1,48	2,18317,596	218,5	14:04:55

Ergebnis der 2. Serie : 98

21.	10,1	↖	-1,63	1,30	2,08141,366	208,5	14:05:36
22.	9,8	←	-2,99	-0,03	2,98180,556	298,6	14:06:15
23.	10,4	←	-1,35	-0,20	1,35188,476	135,6	14:11:47
24.	10,1	→	2,16	-0,31	2,18352,096	218,8	14:12:25
25.	10,6	↻	0,87	0,11	0,877,448	87,9	14:13:05
26.	10,4	↓	-0,50	-1,24	1,32247,894	132,8	14:13:37
27.	9,8	↓	0,71	-2,82	2,90284,213	290,7	14:14:03
28.	10,5	↻	1,04	0,68	1,2433,372	124,8	14:14:32
29.	10,5	↻	0,70	0,78	1,0548,348	105,3	14:15:02
30.	10,0	↓	0,50	-2,40	2,44281,816	244,1	14:15:58

Ergebnis der 3. Serie : 98

31.	10,4	↘	1,30	-0,69	1,47332,145	147,0	14:17:00
32.	10,0	↑	0,88	2,16	2,3367,707	233,5	14:17:30
33.	10,4	↑	0,34	1,30	1,3475,241	134,6	14:18:06
34.	10,6	↻	-0,70	-0,71	0,99225,082	99,0	14:18:38
35.	10,6	↻	0,78	0,30	0,8420,979	84,0	14:20:38
36.	10,0	↗	1,94	1,30	2,3333,867	233,6	14:22:21
37.	10,1	↗	1,65	1,15	2,0234,955	202,2	14:23:44
38.	10,5	↻	0,08	-1,02	1,01274,838	101,9	14:24:22
39.	10,2	↘	1,24	-1,54	1,97309,05	197,1	14:24:56
40.	10,2	↓	0,68	-1,88	1,99290,069	199,6	14:26:08

Ergebnis der 4. Serie : 100

Gesamt Ergebnis : 395

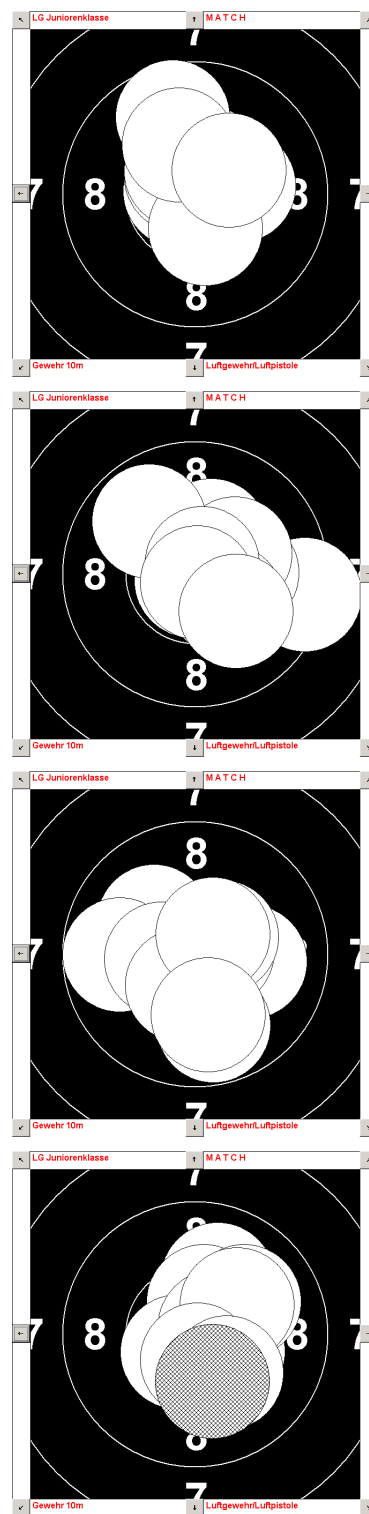

Firma HAERING GmbH
 In der Aue 6, 64739 Hoechst/Odw.
 Tel:06163/9347-0 * Fax:06163/9347-50

- LG Damenklasse
- <keine>

Name : Ziegler, Julia - Linie 19

Match:

Nr.	Rng	L	X-Pos	Y-Pos	Abst	Wnk Teiler	Zeit
1.	10,6	☺	0,50	-0,75	0,89303,89		89,7 15:21:57
2.	10,7	☺	-0,75	0,01	0,74179,185		74,6 15:25:06
3.	10,4	↑	0,34	1,22	1,2774,247		127,0 15:25:56
4.	10,7	☺	0,45	-0,30	0,54327,131		54,7 15:28:52
5.	9,9	↙	-2,34	-1,08	2,57204,629		257,3 15:29:48
6.	10,5	☺	-0,35	-1,11	1,15252,585		115,5 15:30:59
7.	9,8	→	2,92	-0,60	2,98348,509		298,1 15:32:05
8.	10,8	☺	0,20	-0,41	0,45296,605		45,6 15:33:22
9.	10,4	↗	1,26	0,73	1,4630,089		146,1 15:34:48
10.	10,6	☺	0,84	-0,24	0,87344,478		87,9 15:35:59

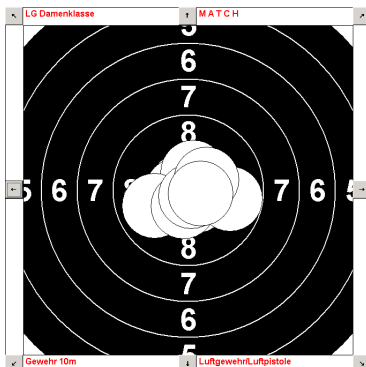

Ergebnis der 1. Serie : 98

11.	10,6	☺	-0,03	-0,99	0,98268,802		98,0 15:40:07
12.	10,8	☺	0,38	0,28	0,4836,399		48,1 15:41:29
13.	10,9	☺	-0,17	0,04	0,16165,964		16,9 15:42:43
14.	10,6	☺	0,80	-0,22	0,83345,094		83,5 15:43:26
15.	10,3	↖	-1,33	1,02	1,67142,439		167,6 15:44:14
16.	10,3	↖	-1,13	1,02	1,51137,717		151,8 15:45:31
17.	10,5	☺	1,21	0,00	1,210,433		121,5 15:46:16
18.	10,3	←	-1,55	0,56	1,64159,958		164,2 15:47:58
19.	10,6	☺	-1,01	0,06	1,00176,444		100,3 15:48:44
20.	10,8	☺	-0,35	0,04	0,35173,277		35,0 15:49:54

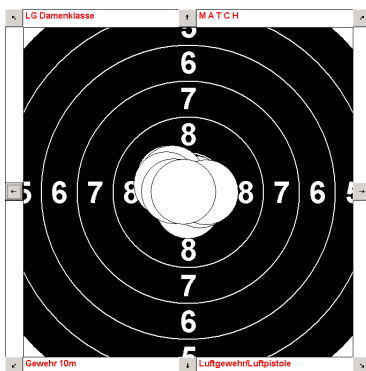

Ergebnis der 2. Serie : 100

21.	10,1	↖	-0,95	1,94	2,15115,868		215,7 15:51:06
22.	10,6	☺	-0,82	0,42	0,92152,258		92,3 15:53:06
23.	10,3	↘	0,77	-1,56	1,73296,575		173,6 15:54:14
24.	10,4	←	-1,38	-0,28	1,40191,253		140,5 15:54:59
25.	10,0	↗	1,11	2,01	2,2961,069		229,7 15:55:46
26.	10,4	↖	-1,11	0,73	1,32146,301		132,6 15:56:28
27.	10,1	↙	-1,73	-1,28	2,14216,489		214,8 15:57:13
28.	10,2	→	1,90	-0,50	1,96345,523		196,3 15:58:21
29.	9,9	←	-2,61	-0,05	2,60181,089		260,5 15:59:06
30.	9,8	↓	-0,27	-2,85	2,85264,682		285,3 16:00:14

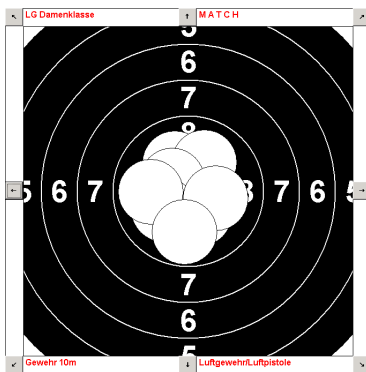

Ergebnis der 3. Serie : 98

31.	10,4	↑	-0,03	1,38	1,3890,875		138,8 16:01:18
32.	10,6	☺	0,72	-0,32	0,79336,412		79,1 16:02:06
33.	10,3	↘	1,15	-1,28	1,72312,104		172,2 16:03:39
34.	10,6	☺	0,54	-0,83	0,98303,213		98,8 16:04:19
35.	10,6	☺	-0,37	0,83	0,91113,733		91,5 16:05:33
36.	10,3	→	1,68	0,37	1,7212,572		172,5 16:06:20
37.	9,9	↓	-0,19	-2,64	2,64266,084		264,0 16:07:33
38.	10,6	☺	-0,24	0,76	0,80107,028		80,1 16:08:53
39.	10,3	↑	-0,53	1,42	1,51110,161		151,4 16:10:40
40.	9,0	↓	-0,55	-4,78	4,80263,546		480,6 16:12:08

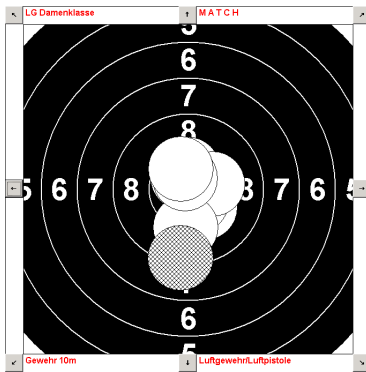

Ergebnis der 4. Serie : 98

Gesamt Ergebnis : 394

=====

Firma HAERING GmbH
 In der Aue 6, 64739 Hoechst/Odw.
 Tel:06163/9347-0 * Fax:06163/9347-50

- LG Juniorenklasse
- <keine>

Name : Prediger, Maren - Linie 18

Match:

Nr.	Rng	L	X-Pos	Y-Pos	Abst	Wnk	Teiler	Zeit
1.	10,6	↻	0,29	-0,94	0,97287,7			97,6 16:42:10
2.	9,4	←	-3,80	-0,69	3,85190,268			385,9 16:43:33
3.	10,2	↓	0,61	-1,72	1,82289,685			182,4 16:44:19
4.	10,2	→	1,78	-0,38	1,82348,012			182,8 16:45:46
5.	9,1	→	4,62	0,16	4,632,091			463,2 16:46:27
6.	10,4	↙	-0,81	-1,24	1,47236,889			147,5 16:47:21
7.	10,5	↻	1,24	-0,09	1,24356,203			124,9 16:48:12
8.	10,4	↓	-0,37	-1,39	1,43255,205			143,7 16:49:45
9.	9,5	↖	-3,12	1,76	3,58150,443			358,6 16:51:08
10.	10,4	←	-1,40	-0,34	1,43193,476			143,8 16:52:03

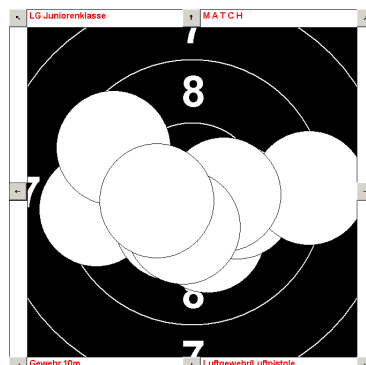

Ergebnis der 1. Serie : 97

11.	10,1	↓	0,62	-1,96	2,05287,71			205,0 16:52:51
12.	10,5	↻	1,13	-0,06	1,13357,359			113,5 16:53:42
13.	10,5	↻	0,75	0,75	1,06 45			106,8 16:54:24
14.	9,3	↗	3,05	2,81	4,1542,599			415,2 16:55:06
15.	10,6	↻	0,15	0,78	0,8079,007			80,0 16:56:30
16.	9,8	←	-2,69	-1,08	2,89201,723			289,2 16:57:54
17.	9,3	↑	-0,21	4,11	4,1192,875			411,6 17:00:17
18.	9,6	↘	2,96	-1,66	3,39330,816			339,7 17:11:38
19.	10,7	↻	-0,57	0,27	0,62153,811			62,6 17:13:33
20.	10,7	↻	0,57	0,16	0,5915,936			59,4 17:14:09

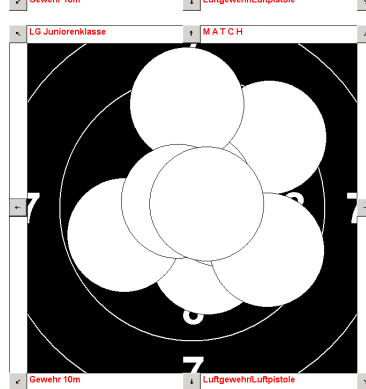

Ergebnis der 2. Serie : 96

21.	9,6	↖	-2,54	2,06	3,27140,824			327,1 17:14:47
22.	10,5	↻	0,15	-1,18	1,18277,473			118,5 17:15:31
23.	10,6	↻	0,42	-0,76	0,87299,606			87,0 17:16:12
24.	10,9	↻	0,17	0,15	0,2341,532			23,1 17:17:01
25.	10,4	→	1,13	0,76	1,3634,059			136,9 17:18:10
26.	9,8	→	2,76	0,37	2,797,72			279,5 17:18:51
27.	10,2	↘	1,25	-1,32	1,82313,649			182,3 17:20:47
28.	10,5	↻	0,05	1,13	1,1387,467			113,5 17:21:23
29.	10,4	↘	0,84	-0,96	1,27311,763			127,5 17:22:04
30.	10,3	→	1,59	0,46	1,6616,368			166,1 17:23:22

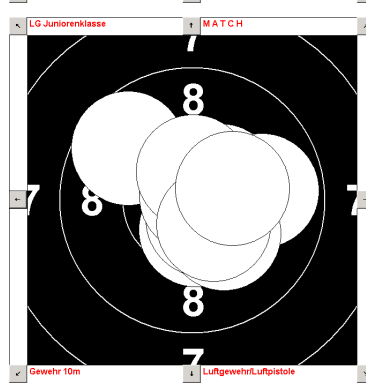

Ergebnis der 3. Serie : 98

31.	10,3	↘	0,92	-1,33	1,61304,705			161,6 17:24:04
32.	10,7	↻	-0,40	-0,59	0,70235,61			70,6 17:24:41
33.	9,8	→	2,80	-1,07	2,99339,188			299,7 17:25:22
34.	9,6	↗	2,62	2,23	3,4540,432			345,2 17:26:09
35.	10,5	↻	-0,98	-0,67	1,17214,359			117,5 17:27:04
36.	10,3	↙	-1,42	-0,80	1,62209,463			162,0 17:27:45
37.	9,6	↖	-1,83	2,86	3,39122,458			339,3 17:28:27
38.	10,7	↻	-0,53	0,39	0,65142,612			65,6 17:29:27
39.	10,7	↻	0,49	0,18	0,5220,538			52,4 17:30:09
40.	9,7	↖	-2,50	1,82	3,09143,898			309,0 17:31:40

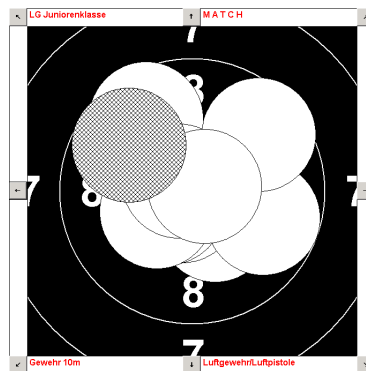

Ergebnis der 4. Serie : 96

Gesamt Ergebnis : 387