

Firma HAERING GmbH
 In der Aue 6, 64739 Hoechst/Odw.
 Tel:06163/9347-0 * Fax:06163/9347-50

- LG Schützenklasse
- <keine>

Name : Meixner, Sebastian - Linie 19

Match:

Nr.	Rng	L	X-Pos	Y-Pos	Abst	Wnk Teiler	Zeit
1.	10,0	↑	0,29	2,35	2,3782,941		237,6 08:13:47
2.	10,4	→	1,48	-0,10	1,49356,464		149,0 08:14:31
3.	9,8	↗	1,90	2,29	2,9850,227		298,5 08:15:14
4.	10,4	↓	0,31	-1,31	1,34283,546		134,3 08:16:07
5.	10,6	↻	-0,97	-0,20	0,98191,31		98,0 08:16:54
6.	10,3	←	-1,67	0,43	1,72165,354		172,5 08:17:40
7.	10,2	↗	1,53	1,05	1,8634,365		186,3 08:18:27
8.	9,2	→	4,30	-0,48	4,32353,652		432,9 08:19:15
9.	10,7	↻	-0,03	-0,73	0,72268,389		72,9 08:22:07
10.	10,9	↻	0,17	-0,20	0,25311,894		25,8 08:22:51

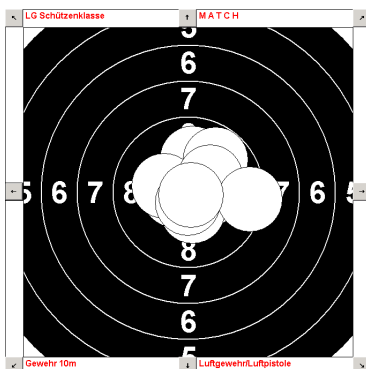

Ergebnis der 1. Serie : 98

11.	10,0	↘	1,36	-1,96	2,38304,981		238,5 08:24:15
12.	9,6	→	3,29	0,59	3,3410,255		334,4 08:24:54
13.	9,3	↓	-1,26	-3,98	4,16252,476		416,3 08:25:35
14.	9,0	←	-4,76	0,41	4,76174,973		476,9 08:26:40
15.	10,0	↖	-1,48	1,80	2,33129,368		233,3 08:34:30
16.	10,7	↻	0,66	0,28	0,7222,993		72,5 08:35:38
17.	9,9	→	2,49	0,52	2,5411,946		254,8 08:36:41
18.	10,2	←	-1,93	-0,57	2,00196,417		200,6 08:37:20
19.	10,8	↻	0,38	0,16	0,4122,791		41,7 08:38:17
20.	10,1	↑	0,56	2,16	2,2375,367		223,9 08:38:57

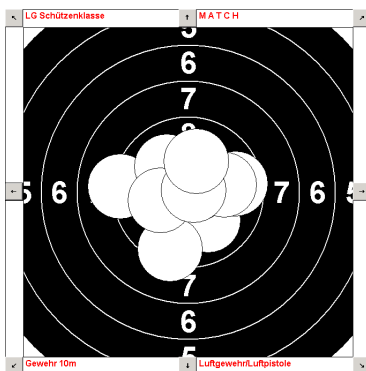

Ergebnis der 2. Serie : 96

21.	10,5	↻	0,59	1,02	1,1859,716		118,4 08:39:39
22.	10,2	→	1,87	-0,12	1,87356,59		187,8 08:40:18
23.	10,4	→	1,41	0,20	1,438,114		143,2 08:40:55
24.	9,9	→	2,51	0,72	2,6116,141		261,4 08:41:30
25.	10,6	↻	0,88	-0,46	0,99332,65		99,2 08:42:13
26.	9,6	→	3,23	-1,01	3,38342,746		338,5 08:42:52
27.	10,0	↖	-2,10	1,18	2,40150,501		240,9 08:45:21
28.	10,4	↓	0,16	-1,51	1,50276,156		150,9 08:46:42
29.	10,0	↓	0,80	-2,33	2,45289,061		245,5 08:47:56
30.	10,6	↻	-0,20	0,94	0,96101,574		96,2 08:49:50

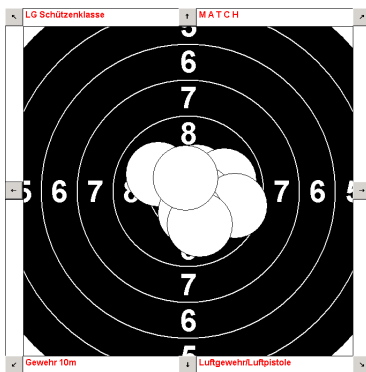

Ergebnis der 3. Serie : 98

31.	9,6	↗	2,81	1,94	3,4234,619		342,3 08:50:36
32.	10,5	↻	1,11	-0,47	1,20337,259		120,9 08:51:16
33.	10,8	↻	-0,09	-0,31	0,31255,152		31,4 08:52:55
34.	10,3	↗	0,87	1,31	1,5756,538		157,9 08:54:10
35.	10,6	↻	-0,59	0,56	0,81135,982		81,7 08:55:20
36.	10,2	↖	-1,14	1,41	1,81128,653		181,8 08:57:04
37.	10,4	↖	-0,68	1,33	1,49116,613		149,6 08:58:21
38.	9,2	→	4,04	-1,50	4,31339,771		431,2 08:59:39
39.	8,9	↖	-4,64	1,97	5,03156,892		503,9 09:00:24
40.	8,7	↙	-5,13	-2,36	5,63204,737		563,9 09:03:33

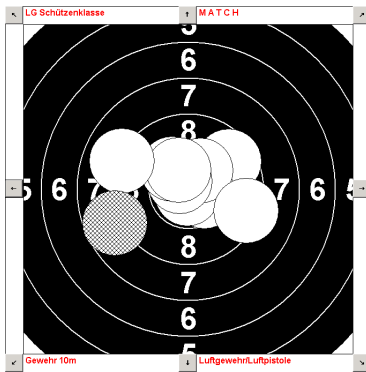

Ergebnis der 4. Serie : 94

Gesamt Ergebnis : 386

Firma HAERING GmbH
 In der Aue 6, 64739 Hoechst/Odw.
 Tel:06163/9347-0 * Fax:06163/9347-50

- LG Juniorenklasse
- <keine>

Name : Klein, Julia - Linie 24

Match:

Nr.	Rng	L	X-Pos	Y-Pos	Abst	Wnk	Teiler	Zeit
1.	10,2	←	-1,87	-0,19	1,87185,523	187,3	09:36:42	
2.	9,7	↘	2,66	-1,46	3,03331,43	303,7	09:37:20	
3.	10,1	→	2,20	-0,38	2,23350,305	223,3	09:38:19	
4.	9,9	←	-2,70	-0,39	2,72188,101	272,4	09:38:43	
5.	10,3	↖	-0,87	1,43	1,67121,113	167,0	09:39:47	
6.	10,0	↓	0,74	-2,19	2,30288,802	230,3	09:40:36	
7.	10,0	↖	-1,55	1,70	2,29132,133	229,8	09:41:11	
8.	9,6	↑	0,47	3,43	3,4782,154	347,0	09:41:50	
9.	10,4	↖	-0,95	0,98	1,36133,781	136,3	09:42:31	
10.	10,2	→	1,92	-0,53	1,99344,67	199,8	09:43:22	

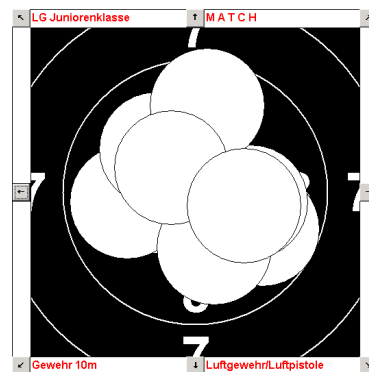

Ergebnis der 1. Serie : 97

11.	10,7	☺	-0,41	0,46	0,61131,013	61,8	09:43:54
12.	9,3	↖	-2,88	2,87	4,06 135	406,2	09:44:47
13.	10,2	↗	1,81	0,75	1,9622,69	196,5	09:45:39
14.	9,9	→	2,49	-0,94	2,66339,449	266,5	09:46:04
15.	10,4	↗	0,61	1,30	1,4464,712	144,6	09:46:42
16.	10,0	↖	-1,59	1,88	2,46129,993	246,3	09:47:07
17.	9,9	←	-2,54	0,85	2,67161,421	267,6	09:48:21
18.	9,6	↖	-2,24	2,53	3,37131,353	337,9	09:49:16
19.	7,5	↖	-7,87	3,64	8,67155,14	867,2	09:49:57
20.	9,6	↑	1,22	3,07	3,3068,278	330,7	09:50:39

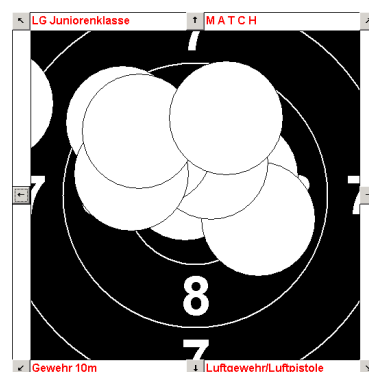

Ergebnis der 2. Serie : 92

21.	10,1	←	-2,00	0,33	2,02170,485	202,7	09:51:17
22.	10,4	↓	-0,29	-1,44	1,46258,929	146,5	09:51:42
23.	9,6	↖	-2,97	1,44	3,29154,023	329,5	09:52:06
24.	10,0	←	-2,31	0,29	2,32172,704	232,1	09:52:32
25.	10,3	↓	0,30	-1,57	1,59281,12	159,1	09:52:56
26.	9,0	↖	-4,11	2,59	4,85147,636	485,4	09:53:43
27.	9,8	↓	-0,52	-2,79	2,83259,553	283,5	09:54:40
28.	9,5	↗	2,32	2,72	3,5849,596	358,1	09:55:03
29.	10,3	→	1,60	-0,11	1,60356,34	160,6	09:55:48
30.	10,4	→	1,48	-0,17	1,48353,678	148,9	09:56:14

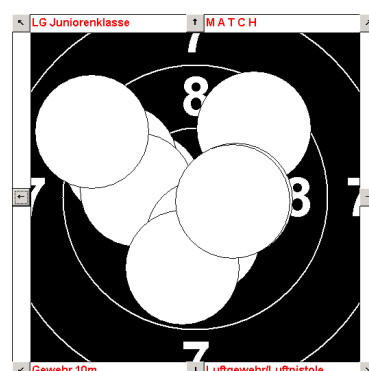

Ergebnis der 3. Serie : 96

31.	9,1	↘	3,74	-2,78	4,65323,504	465,9	09:56:50
32.	10,1	←	-1,97	-0,78	2,11201,371	211,3	09:58:01
33.	10,2	↖	-0,86	1,62	1,83117,72	183,4	09:59:17
34.	10,3	↙	-1,03	-1,27	1,63231,057	163,0	10:00:21
35.	10,0	↗	1,94	1,39	2,3935,683	239,6	10:00:47
36.	10,3	↗	0,99	1,17	1,5349,807	153,9	10:01:42
37.	10,5	☺	0,61	-1,02	1,18301,022	118,4	10:03:45
38.	10,5	☺	-1,14	-0,23	1,15191,09	115,7	10:04:09
39.	8,8	←	-5,10	-1,36	5,27194,895	527,3	10:05:51
40.	10,3	↖	-0,89	1,26	1,54124,831	154,6	10:07:43

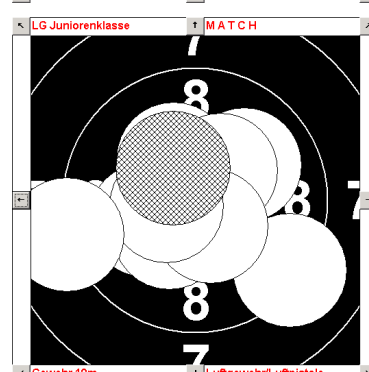

Ergebnis der 4. Serie : 97

Gesamt Ergebnis : 382

Firma HAERING GmbH
 In der Aue 6, 64739 Hoechst/Odw.
 Tel:06163/9347-0 * Fax:06163/9347-50

- LG Juniorenklasse
- <keine>

Name : Croner, Anna - Linie 1

Match:

Nr.	Rng	L	X-Pos	Y-Pos	Abst	Wnk Teiler	Zeit
1.	10,7	↻	0,58	0,10	0,599,668	59,5	09:38:34
2.	9,3	→	3,73	1,54	4,0422,48	404,3	09:39:21
3.	10,4	←	-1,39	-0,20	1,40188,194	140,3	09:40:54
4.	10,5	↻	0,24	-1,24	1,25281,211	125,4	09:41:23
5.	10,0	←	-2,32	0,28	2,33172,969	233,6	09:42:06
6.	10,5	↻	-0,03	1,01	1,0191,635	101,6	09:42:36
7.	9,8	←	-2,87	0,05	2,86178,859	286,1	09:43:11
8.	9,0	↗	2,57	4,03	4,7857,421	478,9	09:44:10
9.	10,5	↻	1,18	-0,05	1,18357,927	118,8	09:46:01
10.	9,9	↙	-2,19	-1,54	2,67214,957	267,2	09:46:36

Ergebnis der 1. Serie : 96

11.	10,2	→	1,83	-0,59	1,92342,234	192,3	09:47:12
12.	10,2	→	1,83	-0,26	1,84351,979	184,9	09:47:45
13.	10,6	↻	0,74	0,24	0,7818,088	78,2	09:48:35
14.	10,6	↻	-0,46	-0,81	0,92240,24	92,2	09:49:00
15.	9,5	←	-3,55	-0,36	3,56185,765	356,3	09:49:26
16.	10,8	↻	-0,16	0,27	0,31119,994	31,4	09:50:02
17.	9,9	←	-2,48	0,77	2,59162,649	259,2	09:50:43
18.	9,7	↗	-2,17	2,31	3,16132,967	316,9	09:51:25
19.	10,0	→	2,31	0,18	2,324,586	232,6	09:52:20
20.	10,0	↘	1,08	-2,17	2,41296,745	241,9	09:52:50

Ergebnis der 2. Serie : 97

21.	10,0	↖	-1,01	2,06	2,29115,95	229,2	09:53:50
22.	10,3	↖	-1,14	1,31	1,73130,655	173,6	09:54:24
23.	10,6	↻	-0,42	-0,68	0,79238,34	79,0	09:55:19
24.	10,6	↻	-0,79	0,44	0,90150,57	90,3	09:56:02
25.	10,7	↻	-0,53	0,20	0,56159,29	56,5	09:56:43
26.	10,6	↻	-0,91	0,41	0,99155,269	99,1	09:57:14
27.	10,9	↻	-0,18	0,00	0,17 180	17,2	09:57:43
28.	10,7	↻	-0,62	-0,43	0,74214,898	74,9	09:58:11
29.	9,9	→	2,57	-0,92	2,73340,404	273,1	09:58:43
30.	10,6	↻	-0,33	0,85	0,91110,957	91,9	09:59:36

Ergebnis der 3. Serie : 99

31.	9,9	←	-2,61	0,87	2,74161,446	274,3	10:00:13
32.	10,8	↻	-0,29	-0,13	0,31204,278	31,3	10:02:41
33.	10,3	←	-1,56	-0,20	1,57187,31	157,1	10:03:21
34.	10,5	↻	-0,23	-1,19	1,20259,089	120,9	10:03:51
35.	10,5	↻	1,20	-0,31	1,23345,941	123,9	10:04:20
36.	9,4	→	3,87	0,21	3,883,176	388,1	10:04:55
37.	10,2	←	-1,85	0,12	1,84175,998	184,8	10:06:13
38.	10,7	↻	0,12	0,70	0,7179,573	71,2	10:07:43
39.	10,5	↻	-0,18	1,20	1,2198,097	121,4	10:08:21
40.	10,2	←	-2,00	-0,12	1,99183,277	199,4	10:09:13

Ergebnis der 4. Serie : 98

Gesamt Ergebnis : 390

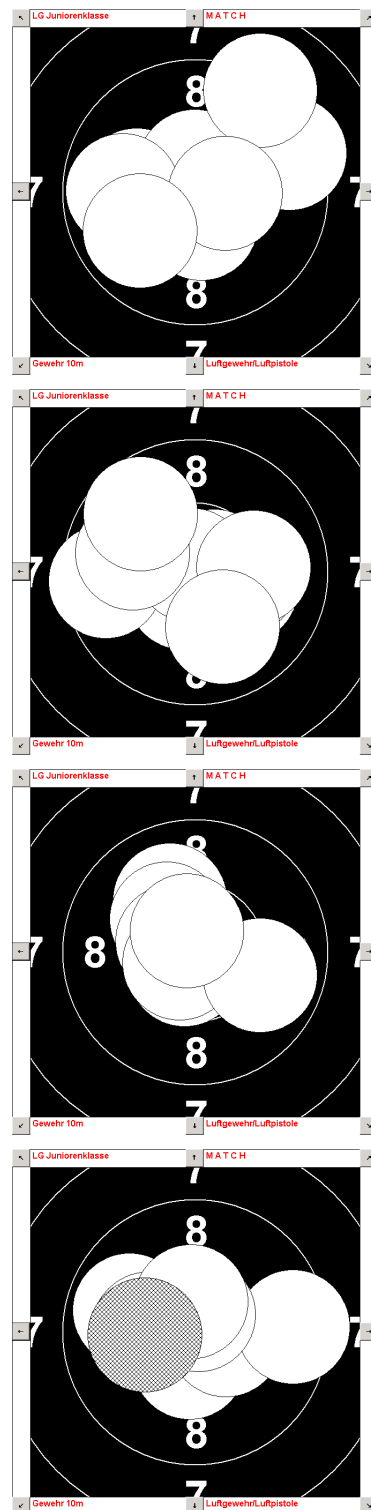

Firma HAERING GmbH
 In der Aue 6, 64739 Hoechst/Odw.
 Tel:06163/9347-0 * Fax:06163/9347-50

- LG Juniorenklasse
- <keine>

Name : Gebhart, Jasmin - Linie 23

Match:

Nr.	Rng	L	X-Pos	Y-Pos	Abst	Wnk	Teiler	Zeit
1.	10,1	↘	1,57	-1,52	2,18316,127	218,5	10:56:55	
2.	10,2	←	-1,96	0,08	1,95177,635	195,3	10:58:04	
3.	9,9	↓	-0,98	-2,44	2,62248,216	262,5	10:58:54	
4.	9,6	↗	3,18	-1,17	3,38339,841	338,9	11:01:40	
5.	10,3	↗	1,46	0,93	1,7332,578	173,8	11:07:33	
6.	10,5	⊙	0,93	0,38	1,0122,485	101,3	11:09:16	
7.	10,7	⊙	0,54	-0,21	0,58339,638	58,5	11:10:58	
8.	10,4	←	-1,44	-0,44	1,49196,948	149,9	11:11:56	
9.	10,3	↙	-1,19	-1,23	1,69225,978	169,9	11:13:32	
10.	9,4	↑	0,05	4,00	4,0089,21	400,1	11:14:28	

Ergebnis der 1. Serie : 97

11.	10,3	←	-1,56	0,13	1,56175,116	156,1	11:18:17
12.	10,8	⊙	0,19	-0,44	0,47293,799	47,8	11:19:52
13.	10,3	←	-1,65	0,52	1,73162,202	173,0	11:21:34
14.	10,3	↑	-0,19	1,62	1,6396,422	163,7	11:22:33
15.	10,2	↖	-1,25	1,38	1,85131,883	185,7	11:23:58
16.	9,4	↑	-0,92	3,86	3,97103,331	397,1	11:24:57
17.	10,5	⊙	0,98	0,29	1,0216,643	102,9	11:28:16
18.	10,0	↖	-2,04	1,09	2,31151,64	231,1	11:29:04
19.	10,4	↖	-0,90	0,95	1,30133,119	130,9	11:29:57
20.	9,7	←	-3,22	0,16	3,22177,13	322,0	11:30:43

Ergebnis der 2. Serie : 98

21.	10,5	⊙	-1,20	-0,34	1,23195,761	123,6	11:32:52
22.	10,1	→	2,08	-0,12	2,08356,955	208,9	11:33:36
23.	10,7	⊙	0,20	0,71	0,7474,055	74,1	11:35:37
24.	10,4	↗	1,07	0,85	1,3738,407	137,6	11:36:21
25.	9,7	↗	2,06	2,22	3,0447,168	304,0	11:37:14
26.	9,7	←	-3,01	-0,24	3,01184,459	301,0	11:39:09
27.	10,0	↙	-1,84	-1,49	2,35219,038	235,8	11:42:35
28.	10,6	⊙	0,27	0,78	0,8370,701	83,0	11:43:59
29.	10,2	↘	1,45	-1,28	1,93318,857	193,2	11:44:46
30.	10,5	⊙	-0,81	0,68	1,05139,682	105,3	11:45:50

Ergebnis der 3. Serie : 98

31.	9,5	←	-3,57	0,63	3,61169,947	361,7	11:46:41
32.	10,0	←	-2,21	0,70	2,31162,383	231,7	11:47:37
33.	9,6	↗	2,76	2,03	3,4336,327	343,5	11:48:39
34.	10,4	→	1,25	-0,42	1,31341,565	131,9	11:51:03
35.	10,3	↘	1,32	-0,78	1,53329,707	153,2	11:52:39
36.	10,5	⊙	-0,72	0,89	1,14128,477	114,4	11:53:16
37.	9,8	↖	-1,41	2,64	2,99117,956	299,5	11:53:56
38.	9,7	→	3,15	0,34	3,176,289	317,5	11:54:41
39.	10,0	→	2,35	0,39	2,389,619	238,6	11:55:27
40.	9,6	↗	2,67	2,15	3,4338,75	343,5	11:56:15

Ergebnis der 4. Serie : 95

Gesamt Ergebnis : 388

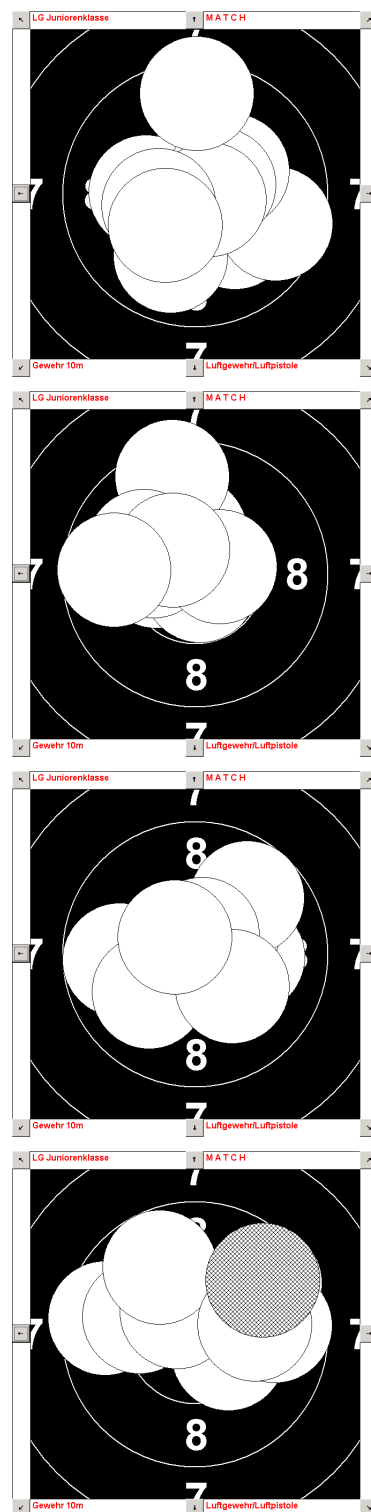

Firma HAERING GmbH
 In der Aue 6, 64739 Hoechst/Odw.
 Tel:06163/9347-0 * Fax:06163/9347-50

- LG Altersklasse
- <keine>

Name : Gumbrecht, Werner - Linie 22

Match:

Nr.	Rng	L	X-Pos	Y-Pos	Abst	Wnk	Teiler	Zeit
1.	9,0	→	4,60	-1,88	4,97337,839	497,3	12:31:59	
2.	8,9	↘	4,04	-3,30	5,21320,87	521,9	12:33:56	
3.	9,5	←	-3,45	-1,34	3,69201,124	369,3	12:34:47	
4.	10,4	↗	-1,27	0,74	1,46149,479	146,5	12:35:31	
5.	9,6	↘	2,25	-2,62	3,45310,729	345,6	12:36:12	
6.	10,8	↻	0,45	0,08	0,4610,612	46,7	12:36:56	
7.	10,3	→	1,60	0,50	1,6817,305	168,4	12:38:37	
8.	9,3	←	-4,17	-0,79	4,23190,721	423,5	12:39:20	
9.	10,2	↓	-0,44	-1,72	1,77255,909	177,0	12:40:13	
10.	10,1	↘	1,73	-1,09	2,04327,909	204,7	12:40:59	

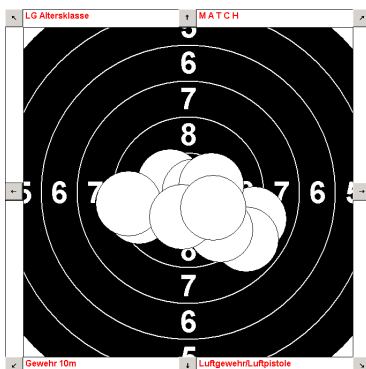

Ergebnis der 1. Serie : 94

11.	10,1	↙	-0,82	-1,96	2,12247,397	212,3	12:43:44
12.	10,3	↙	-1,37	-0,71	1,53207,217	153,2	12:44:24
13.	10,2	↙	-1,14	-1,55	1,91233,746	191,5	12:45:09
14.	10,0	↗	1,95	1,15	2,2630,713	226,9	12:46:36
15.	10,0	↗	1,99	1,44	2,4635,916	246,3	12:48:33
16.	9,1	←	-4,45	-1,29	4,62196,168	462,9	12:49:18
17.	9,9	↘	1,70	-2,01	2,63310,441	263,3	12:50:03
18.	10,6	↻	-0,58	0,80	0,98125,578	98,4	12:50:57
19.	10,2	↗	1,59	1,15	1,9636,072	196,8	12:51:42
20.	10,4	←	-1,28	0,41	1,34161,97	134,0	12:53:12

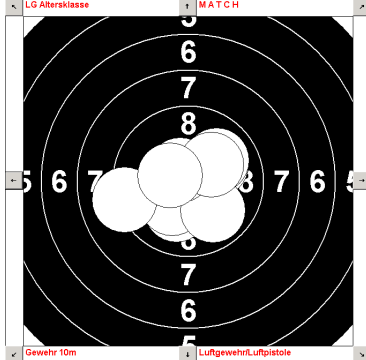

Ergebnis der 2. Serie : 98

21.	9,5	↗	3,34	1,63	3,7126,028	371,9	12:54:29
22.	10,2	↖	-1,08	1,63	1,95123,438	195,4	12:55:58
23.	10,5	↻	-0,75	0,84	1,12131,473	112,6	12:56:51
24.	9,7	↓	0,60	-3,01	3,06281,347	306,4	12:57:33
25.	10,8	↻	0,44	-0,19	0,48337,27	48,1	12:58:15
26.	9,6	↙	-2,49	-2,27	3,35222,344	335,6	12:59:53
27.	10,2	↗	0,78	1,58	1,7763,608	177,2	13:01:23
28.	10,6	↻	0,86	-0,33	0,92339,087	92,1	13:02:08
29.	9,7	→	3,02	0,30	3,045,681	304,0	13:02:56
30.	10,3	→	1,64	0,05	1,641,981	164,8	13:03:47

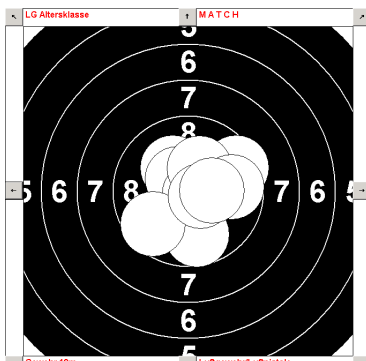

Ergebnis der 3. Serie : 96

31.	9,7	→	2,99	0,74	3,0813,942	308,7	13:04:42
32.	9,7	↑	-0,85	3,06	3,17105,445	317,6	13:05:29
33.	9,8	↙	-2,23	-1,84	2,88219,467	288,2	13:06:20
34.	9,6	→	3,38	0,91	3,5015,146	350,5	13:07:49
35.	9,9	↓	-0,51	-2,47	2,51258,471	251,1	13:08:29
36.	10,3	↙	-0,78	-1,42	1,61241,356	161,4	13:09:34
37.	10,5	↻	1,09	-0,53	1,21334,132	121,2	13:10:12
38.	9,8	←	-2,76	-0,85	2,87197,063	287,9	13:10:44
39.	10,2	←	-1,77	-0,28	1,78188,766	178,4	13:11:44
40.	9,3	→	4,15	-0,05	4,15359,407	415,3	13:14:51

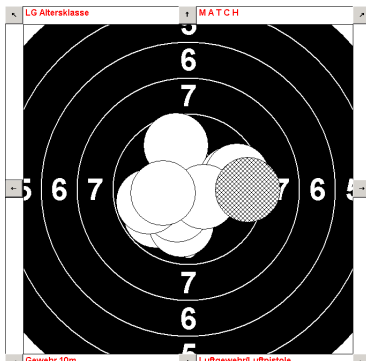

Ergebnis der 4. Serie : 93

Gesamt Ergebnis : 381

Firma HAERING GmbH
 In der Aue 6, 64739 Hoechst/Odw.
 Tel:06163/9347-0 * Fax:06163/9347-50

- LG Damenklasse
- <keine>

Name : Christian, Heckel - Linie 21

Match:

Nr.	Rng	L	X-Pos	Y-Pos	Abst	Wnk	Teiler	Zeit
1.	9,9	↗	1,96	1,72	2,6141,208	261,5	13:43:09	
2.	10,6	↻	-0,64	-0,76	0,98230,073	98,3	13:44:08	
3.	10,1	←	-1,99	0,41	2,03168,111	203,1	13:45:07	
4.	10,0	↖	-1,39	1,99	2,43124,752	243,3	13:46:07	
5.	10,0	→	2,33	0,62	2,4114,914	241,7	13:47:09	
6.	10,4	↗	1,08	0,91	1,4140,347	141,7	13:48:17	
7.	10,5	↻	-1,18	0,17	1,18171,561	118,5	13:50:16	
8.	10,2	↘	1,39	-1,38	1,96315,409	196,2	13:51:11	
9.	10,5	↻	0,56	0,90	1,0658,268	106,7	13:52:12	
10.	10,5	↻	-0,96	0,77	1,23141,053	123,2	13:53:16	

Ergebnis der 1. Serie : 99

11.	10,4	→	1,25	0,23	1,2710,6	127,6	13:54:10
12.	9,8	←	-2,88	0,38	2,90172,3	290,2	13:55:13
13.	10,8	↻	-0,26	0,23	0,34137,317	34,6	13:56:05
14.	10,4	←	-1,50	0,17	1,50173,411	150,9	13:57:05
15.	10,1	↗	1,85	0,89	2,0625,8	206,1	13:57:59
16.	9,5	↗	2,52	2,68	3,6846,804	368,3	13:58:52
17.	10,7	↻	-0,23	0,65	0,69108,955	69,0	13:59:39
18.	10,8	↻	0,37	0,29	0,4838,067	48,0	14:01:04
19.	9,7	↘	2,82	-1,28	3,10335,714	310,1	14:01:50
20.	10,1	↗	1,55	1,55	2,19 45	219,5	14:02:49

Ergebnis der 2. Serie : 97

21.	10,4	→	1,39	0,49	1,4819,661	148,3	14:03:35
22.	10,5	↻	-0,10	1,15	1,1594,56	115,6	14:04:27
23.	10,0	↑	0,57	2,28	2,3575,976	235,4	14:05:16
24.	9,9	↗	1,13	2,43	2,6865,114	268,6	14:06:08
25.	10,1	↘	1,18	-1,80	2,15303,387	215,1	14:07:02
26.	10,2	↓	-0,04	-1,89	1,88269,077	188,7	14:08:06
27.	10,2	↓	-0,01	-1,92	1,91 270	191,9	14:08:58
28.	10,5	↻	1,08	0,53	1,2026,114	120,4	14:09:48
29.	9,5	→	3,50	-0,61	3,55350,26	355,2	14:10:39
30.	10,4	↖	-1,32	-0,61	1,44204,601	144,8	14:11:33

Ergebnis der 3. Serie : 98

31.	10,3	↗	0,80	1,45	1,6661,087	166,7	14:12:54
32.	9,9	↑	0,41	2,68	2,7181,148	271,5	14:13:48
33.	10,6	↻	0,84	0,31	0,9020,504	90,4	14:14:39
34.	10,8	↻	0,13	-0,44	0,45286,758	45,8	14:15:34
35.	10,6	↻	0,90	-0,16	0,92350,451	92,0	14:16:30
36.	10,2	↑	0,02	1,76	1,7689,036	176,5	14:17:24
37.	10,1	↖	-1,06	1,84	2,12119,662	212,4	14:18:17
38.	9,9	↑	-0,83	2,62	2,74107,494	274,9	14:19:20
39.	9,5	→	3,52	-0,38	3,54353,88	354,1	14:20:12
40.	9,7	↘	2,00	-2,37	3,09310,189	309,9	14:21:34

Ergebnis der 4. Serie : 96

Gesamt Ergebnis : 390

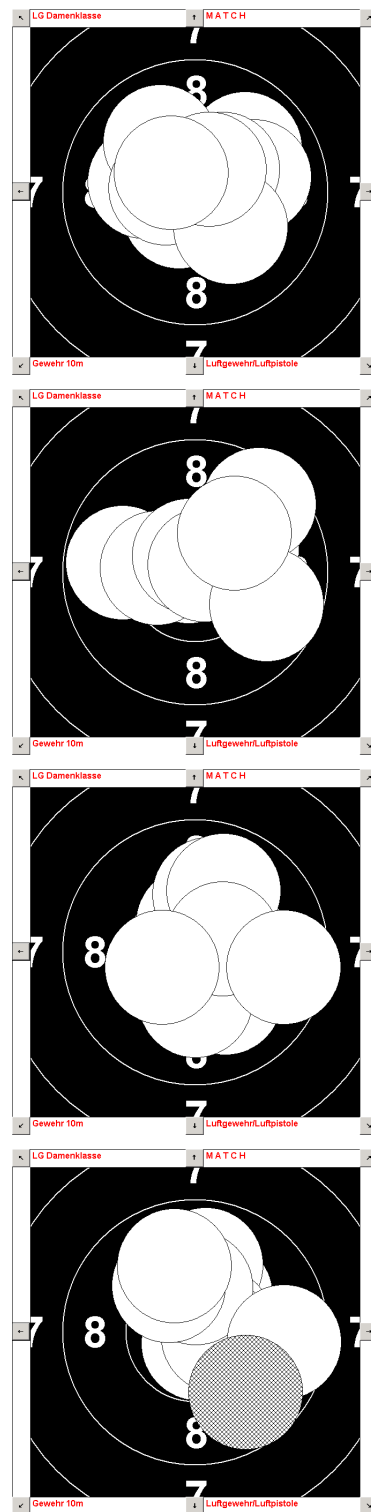

Firma HAERING GmbH
 In der Aue 6, 64739 Hoechst/Odw.
 Tel:06163/9347-0 * Fax:06163/9347-50

- LG Damenklasse
- <keine>

Name : Eichinger, Vanessa - Linie 20

Match:

Nr.	Rng	L	X-Pos	Y-Pos	Abst	Wnk	Teiler	Zeit
1.	10,2	↑	-0,33	1,78	1,81100,389	181,8	15:13:33	
2.	10,2	↖	-1,63	0,78	1,80154,2	180,8	15:14:29	
3.	10,8	↻	0,10	-0,48	0,48281,962	48,2	15:15:34	
4.	10,4	↙	-1,20	-0,78	1,42212,81	142,6	15:16:26	
5.	10,6	↻	-0,79	-0,02	0,78181,022	78,5	15:17:32	
6.	10,2	→	1,84	-0,23	1,85352,917	185,7	15:18:36	
7.	10,1	↘	1,54	-1,34	2,03319,182	203,6	15:19:45	
8.	10,5	↻	1,08	-0,45	1,17337,763	117,3	15:21:47	
9.	10,3	→	1,54	0,10	1,543,71	154,5	15:22:45	
10.	10,0	↖	-1,99	1,18	2,31149,125	231,5	15:24:22	

Ergebnis der 1. Serie : 100

11.	10,7	↻	0,61	-0,03	0,61357,296	61,4	15:25:34
12.	10,6	↻	-0,85	-0,18	0,86191,519	86,1	15:26:34
13.	10,6	↻	0,62	0,70	0,9448,144	94,1	15:28:23
14.	9,8	→	2,96	-0,18	2,96356,674	296,5	15:30:29
15.	10,3	←	-1,51	0,52	1,59160,61	159,3	15:31:22
16.	10,3	→	1,57	-0,36	1,61347,155	161,0	15:32:14
17.	9,9	←	-2,52	0,74	2,62163,52	262,2	15:33:08
18.	10,7	↻	-0,56	-0,13	0,57193,017	57,2	15:33:54
19.	10,2	←	-1,91	-0,10	1,90183,011	190,3	15:35:31
20.	9,9	↗	2,31	1,27	2,6428,836	264,1	15:36:24

Ergebnis der 2. Serie : 97

21.	10,1	←	-2,17	0,32	2,19171,379	219,4	15:39:45
22.	10,3	↗	0,79	1,56	1,7562,879	175,2	15:40:43
23.	10,7	↻	0,04	-0,62	0,61 274	61,6	15:41:46
24.	10,1	←	-2,16	-0,65	2,25196,616	225,1	15:42:56
25.	10,6	↻	0,84	0,40	0,9325,466	93,2	15:44:42
26.	9,9	→	2,62	0,10	2,622,18	262,8	15:45:41
27.	9,8	↙	-1,91	-2,18	2,88228,846	288,8	15:46:31
28.	10,9	↻	-0,02	0,05	0,05103,799	5,8	15:47:47
29.	10,2	→	1,94	-0,20	1,95354,129	195,5	15:48:38
30.	10,3	←	-1,60	0,41	1,65165,442	165,1	15:49:31

Ergebnis der 3. Serie : 98

31.	9,7	↖	-2,68	1,53	3,08150,172	308,0	15:50:36
32.	10,6	↻	-0,59	0,65	0,88131,688	88,1	15:51:20
33.	9,7	↖	-2,29	2,13	3,12136,933	312,3	15:52:20
34.	9,9	↗	1,27	2,41	2,7362,253	273,2	16:03:01
35.	10,3	→	1,48	0,40	1,5315,121	153,7	16:03:40
36.	10,7	↻	-0,42	0,54	0,68127,272	68,3	16:04:28
37.	10,6	↻	-0,96	0,15	0,97170,693	97,0	16:05:21
38.	10,7	↻	0,00	0,52	0,52 90	52,9	16:06:16
39.	10,4	↖	-0,59	1,33	1,45113,726	145,3	16:07:00
40.	9,5	↗	2,79	2,37	3,6740,327	367,1	16:07:54

Ergebnis der 4. Serie : 96

Gesamt Ergebnis : 391

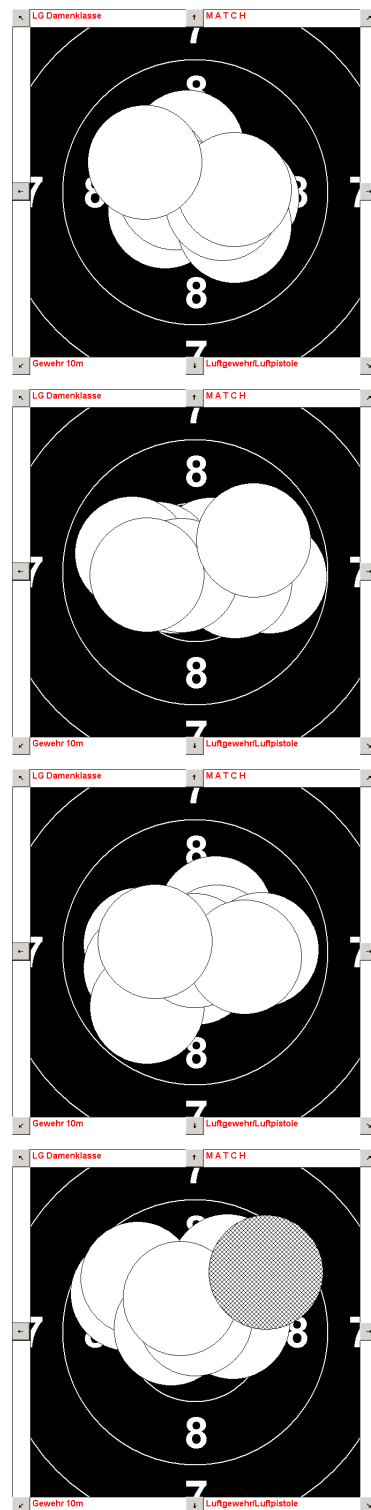

Firma HAERING GmbH
 In der Aue 6, 64739 Hoechst/Odw.
 Tel:06163/9347-0 * Fax:06163/9347-50

- LG Juniorenklasse
- <keine>

Name : Popp, Laura - Linie 19

Match:

Nr.	Rng	L	X-Pos	Y-Pos	Abst	Wnk	Teiler	Zeit
1.	10,2	↖	-1,41	1,19	1,84139,485	184,1	16:37:57	
2.	9,0	↗	3,81	3,07	4,8938,895	489,8	16:39:09	
3.	9,5	→	3,64	0,12	3,652,032	365,0	16:40:37	
4.	10,1	↗	1,47	1,59	2,1647,298	216,9	16:43:59	
5.	10,1	↙	-1,78	-1,35	2,23217,168	223,0	16:45:17	
6.	10,6	↻	-0,88	-0,47	0,99208,13	99,5	16:50:03	
7.	9,8	↓	0,38	-2,76	2,78278,036	278,7	16:50:45	
8.	10,4	→	1,30	-0,11	1,31355,454	131,1	16:52:01	
9.	10,3	↙	-0,75	-1,55	1,71244,217	171,3	16:52:39	
10.	10,0	→	2,37	0,41	2,419,928	241,5	16:53:18	

Ergebnis der 1. Serie : 97

11.	9,9	↓	0,58	-2,49	2,55283,228	255,2	16:54:40
12.	9,5	↘	2,97	-2,02	3,59325,891	359,3	16:55:26
13.	9,8	←	-2,71	0,89	2,85161,781	285,1	16:56:55
14.	9,1	↙	-3,04	-3,45	4,59228,608	459,2	16:57:55
15.	10,6	↻	-0,88	0,47	0,99151,837	99,7	17:02:09
16.	9,8	↘	1,41	-2,46	2,83299,928	283,0	17:02:47
17.	9,6	→	3,27	-0,72	3,35347,656	335,0	17:03:23
18.	10,7	↻	-0,70	0,20	0,72163,617	72,4	17:04:15
19.	9,9	↑	-0,55	2,52	2,58102,153	258,2	17:04:55
20.	10,7	↻	0,21	0,68	0,7172,636	71,7	17:06:10

Ergebnis der 2. Serie : 93

21.	10,3	←	-1,66	-0,60	1,75199,674	175,8	17:06:48
22.	10,6	↻	-0,54	0,55	0,76133,954	76,7	17:07:32
23.	9,4	↓	-1,20	-3,71	3,89252,19	389,5	17:09:27
24.	10,3	↙	-1,58	-0,78	1,75206,276	175,6	17:11:05
25.	10,3	←	-1,60	-0,05	1,59181,448	159,5	17:12:04
26.	10,3	→	1,68	-0,06	1,68358,199	168,7	17:12:47
27.	9,7	→	2,86	1,06	3,0520,357	305,3	17:13:37
28.	10,5	↻	0,04	-1,13	1,12272,089	112,5	17:14:18
29.	9,6	↙	-3,07	-1,72	3,50209,209	350,9	17:15:15
30.	10,6	↻	-0,91	0,36	0,97157,742	97,2	17:15:59

Ergebnis der 3. Serie : 97

31.	10,4	↓	-0,20	-1,39	1,39262,01	139,3	17:17:20
32.	10,5	↻	-0,33	1,12	1,17106,269	117,1	17:19:31
33.	9,8	↙	-2,60	-1,19	2,85204,512	285,1	17:20:17
34.	9,5	←	-3,44	1,14	3,62161,523	362,1	17:20:58
35.	9,8	↑	-0,36	2,79	2,8197,3	281,5	17:22:53
36.	10,2	↓	0,52	-1,79	1,86286,262	186,3	17:23:48
37.	10,1	→	2,16	-0,54	2,23346,197	223,1	17:24:33
38.	9,0	↘	4,07	-2,87	4,97324,869	497,6	17:25:18
39.	9,1	←	-4,66	0,50	4,68173,817	468,0	17:26:03
40.	10,4	←	-1,21	-0,48	1,29201,285	129,5	17:28:03

Ergebnis der 4. Serie : 95

Gesamt Ergebnis : 382

