

Firma HAERING GmbH
 In der Aue 6, 64739 Hoechst/Odw.
 Tel:06163/9347-0 * Fax:06163/9347-50

- LG Juniorenklasse
- <keine>

Name : Wagner, Kai-Thorsten - Linie 20

Match:

Nr.	Rng	L	X-Pos	Y-Pos	Abst	Wnk Teiler	Zeit
1.	10,0	←	-2,21	0,54	2,26166,123	226,8	08:07:05
2.	10,6	↻	0,85	-0,29	0,90341,545	90,3	08:08:36
3.	10,6	↻	-0,78	-0,61	0,97217,937	97,7	08:09:48
4.	10,6	↻	-0,03	0,81	0,8192,035	81,6	08:11:07
5.	10,2	→	1,69	0,57	1,7918,617	179,1	08:12:26
6.	10,2	↘	1,31	-1,49	1,98311,403	198,3	08:13:42
7.	10,2	↗	0,98	1,74	2,0060,546	200,5	08:14:58
8.	9,6	↑	-0,32	3,26	3,2795,514	327,8	08:16:21
9.	10,5	↻	0,30	1,18	1,2275,828	122,5	08:17:39
10.	10,2	↗	1,42	1,31	1,9442,704	194,1	08:19:02

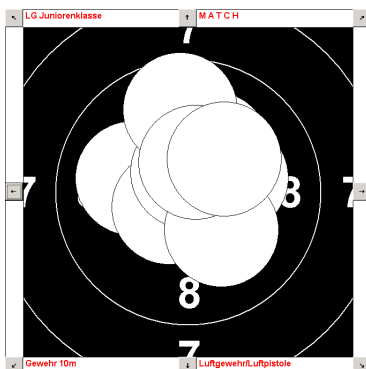

Ergebnis der 1. Serie : 99

11.	10,5	↻	0,42	1,15	1,2369,732	123,5	08:21:37
12.	9,8	←	-2,86	0,75	2,95165,132	295,7	08:22:59
13.	10,0	↑	-0,86	2,21	2,37111,126	237,7	08:24:29
14.	9,9	→	2,50	-0,25	2,51354,45	251,2	08:25:54
15.	10,3	↗	0,88	1,51	1,7559,741	175,6	08:27:41
16.	10,2	→	1,82	0,47	1,8814,478	188,8	08:28:55
17.	10,6	↻	-0,12	0,95	0,9696,779	96,5	08:30:35
18.	10,7	↻	-0,65	-0,12	0,65190,069	65,1	08:31:56
19.	10,5	↻	1,05	0,57	1,2028,375	120,3	08:33:15
20.	10,1	↘	1,15	-1,82	2,15302,488	215,4	08:34:19

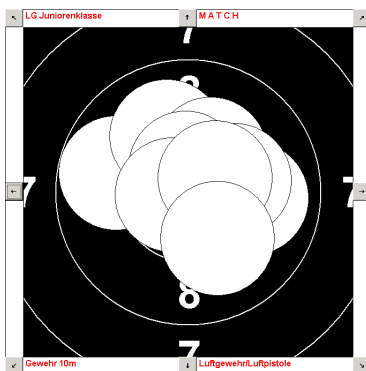

Ergebnis der 2. Serie : 98

21.	9,9	↑	-0,32	2,51	2,5397,108	253,7	08:36:34
22.	10,3	↖	-0,96	1,24	1,56127,52	156,9	08:38:01
23.	9,9	↑	-0,33	2,60	2,6297,179	262,4	08:39:00
24.	10,4	↘	0,22	-1,39	1,40279,328	140,6	08:40:18
25.	9,9	←	-2,72	-0,26	2,72185,43	272,6	08:42:13
26.	10,6	↻	0,87	0,05	0,873,744	87,2	08:43:59
27.	10,1	←	-2,09	0,01	2,08179,616	208,6	08:45:11
28.	9,8	↑	0,40	2,84	2,8782,005	287,6	08:46:23
29.	10,8	↻	-0,48	0,07	0,47171,309	47,6	08:47:45
30.	10,3	↖	-1,10	1,35	1,74128,962	174,7	08:48:59

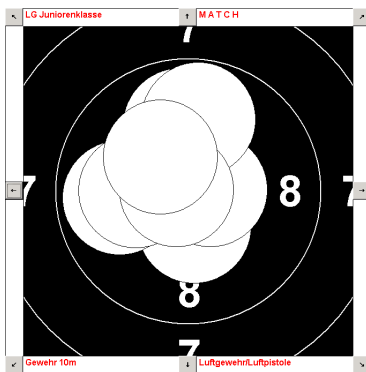

Ergebnis der 3. Serie : 96

31.	9,8	→	2,76	0,24	2,775,015	277,9	08:50:32
32.	10,5	↻	0,65	0,80	1,0350,683	103,5	08:52:09
33.	10,6	↻	-0,09	0,81	0,8296,016	82,0	08:53:16
34.	10,5	↻	0,71	0,83	1,0949,297	109,4	08:54:30
35.	10,5	↻	-0,98	0,73	1,21143,092	121,5	08:55:35
36.	10,3	↑	0,12	1,74	1,7585,807	175,0	08:56:36
37.	9,4	→	3,87	0,28	3,884,223	388,3	08:57:39
38.	10,4	→	1,28	-0,13	1,29354,276	129,3	08:58:54
39.	10,8	↻	0,27	-0,18	0,32327,597	32,0	08:59:58
40.	10,0	↙	-1,00	-2,08	2,30244,269	230,3	09:01:14

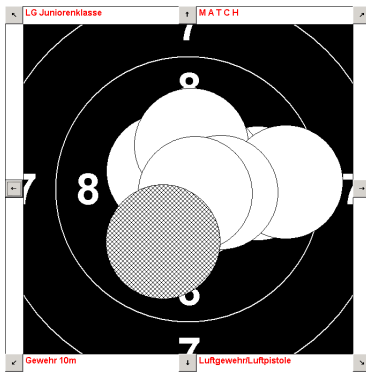

Ergebnis der 4. Serie : 98

Gesamt Ergebnis : 391

=====

Firma HAERING GmbH
 In der Aue 6, 64739 Hoechst/Odw.
 Tel:06163/9347-0 * Fax:06163/9347-50

- LG Damenklasse
- <keine>

Name : Schmitz, Katja - Linie 2

Match:

Nr.	Rng	L	X-Pos	Y-Pos	Abst	Wnk Teiler	Zeit
1.	9,5	↖	-3,27	1,71	3,69152,254	369,0	09:33:38
2.	10,4	↗	1,11	0,67	1,3031,115	130,2	09:35:36
3.	10,6	↻	-0,43	0,73	0,84120,442	84,6	09:37:02
4.	9,5	→	3,73	0,27	3,744,166	374,3	09:38:21
5.	9,5	↑	-1,12	3,53	3,70107,521	370,7	09:42:47
6.	9,3	↘	3,21	-2,45	4,04322,748	404,4	09:44:45
7.	10,3	↑	-0,48	1,54	1,61107,022	161,5	09:46:35
8.	10,6	↻	0,95	0,02	0,951,732	95,9	09:47:29
9.	9,5	↓	-0,50	-3,57	3,59262,012	359,7	09:48:31
10.	10,9	↻	-0,26	-0,02	0,25183,106	25,8	09:49:34

Ergebnis der 1. Serie : 95

11.	10,3	→	1,51	-0,26	1,53350,342	153,7	09:50:26
12.	9,6	↗	3,09	1,60	3,4827,411	348,1	09:51:13
13.	8,5	←	-6,04	-0,91	6,09188,515	609,8	09:56:27
14.	10,4	←	-1,31	0,11	1,30 175	130,8	09:58:10
15.	9,7	→	2,90	-1,15	3,12338,488	312,2	09:58:39
16.	10,1	↖	-1,15	1,70	2,05123,915	205,2	09:59:09
17.	10,1	←	-2,05	0,80	2,19158,62	219,7	09:59:44
18.	9,7	↘	2,43	-1,82	3,03323,266	303,9	10:00:11
19.	9,6	↗	-1,55	3,02	3,39117,094	339,2	10:01:00
20.	10,6	↻	0,50	-0,66	0,82307,23	82,6	10:01:29

Ergebnis der 2. Serie : 94

21.	10,6	↻	0,15	0,95	0,9780,702	97,1	10:02:15
22.	10,5	↻	-0,93	-0,69	1,15216,483	115,5	10:02:47
23.	9,9	←	-2,50	0,88	2,64160,422	264,7	10:03:22
24.	9,5	↖	-2,58	2,50	3,59135,789	359,2	10:03:57
25.	10,5	↻	0,27	1,00	1,0374,813	103,8	10:04:35
26.	10,1	↖	-2,01	0,91	2,20155,446	220,4	10:05:14
27.	10,7	↻	-0,29	-0,43	0,51236,31	51,5	10:05:50
28.	10,1	→	2,21	0,24	2,226,263	222,7	10:06:25
29.	10,5	↻	0,75	0,80	1,1046,618	110,2	10:06:58
30.	10,3	↑	-0,35	1,66	1,69101,675	169,5	10:07:33

Ergebnis der 3. Serie : 98

31.	10,7	↻	0,00	-0,73	0,73 270	73,0	10:08:12
32.	10,2	→	1,94	-0,32	1,97350,81	197,2	10:08:46
33.	9,9	↑	0,37	2,59	2,6181,827	261,6	10:09:44
34.	9,7	↘	-2,28	-2,19	3,15223,884	315,9	10:10:18
35.	10,7	↻	-0,72	-0,16	0,73192,384	73,1	10:10:55
36.	10,1	↖	-1,33	1,56	2,05130,45	205,0	10:11:30
37.	10,1	→	1,97	0,74	2,1020,661	210,8	10:12:03
38.	9,9	↓	-0,98	-2,52	2,70248,9	270,0	10:12:39
39.	9,2	←	-4,14	-1,32	4,34197,663	434,0	10:13:14
40.	9,6	↓	0,73	-3,31	3,38282,452	338,5	10:14:05

Ergebnis der 4. Serie : 95

Gesamt Ergebnis : 382

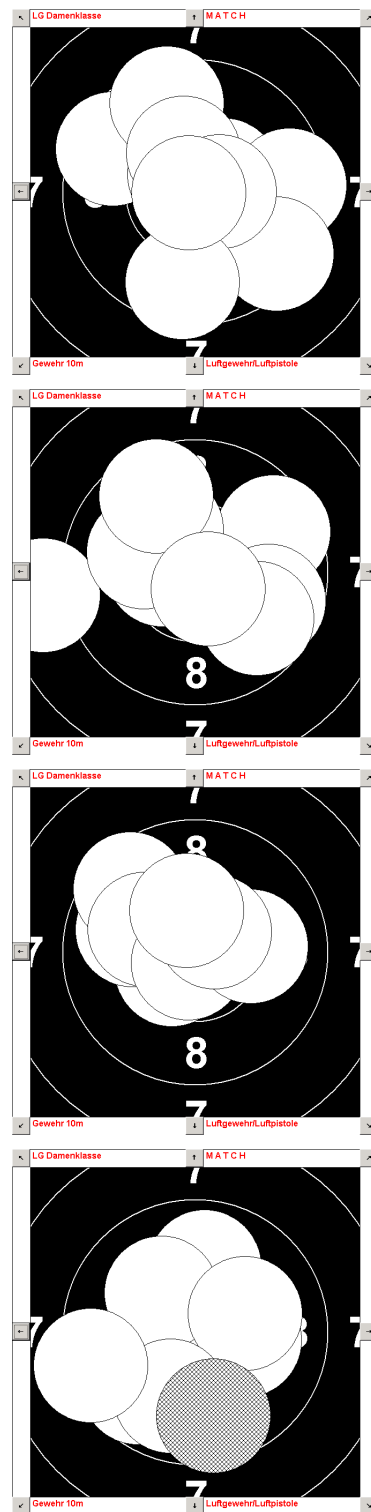

Firma HAERING GmbH
 In der Aue 6, 64739 Hoechst/Odw.
 Tel:06163/9347-0 * Fax:06163/9347-50

- LG Jugendklasse
- <keine>

Name : Vatter, Christina - Linie 1

Match:

Nr.	Rng	L	X-Pos	Y-Pos	Abst	Wnk	Teiler	Zeit
1.	9,8	↘	2,46	-1,32	2,79331,856	279,2	10:55:29	
2.	10,0	←	-2,40	0,63	2,47165,245	247,3	10:56:48	
3.	10,5	⊙	-0,03	1,25	1,2591,32	125,9	10:57:28	
4.	9,7	↓	1,05	-2,87	3,05290,306	305,1	10:58:01	
5.	10,4	→	1,38	-0,42	1,44343,365	144,9	10:59:53	
6.	10,0	→	2,23	0,52	2,2913,352	229,5	11:01:17	
7.	10,4	↖	-0,65	1,17	1,33118,768	133,8	11:02:02	
8.	10,2	↑	0,65	1,86	1,9770,491	197,3	11:04:35	
9.	9,6	←	-3,31	0,68	3,37168,264	337,7	11:05:07	
10.	10,6	⊙	-0,72	0,55	0,90142,07	90,7	11:05:46	

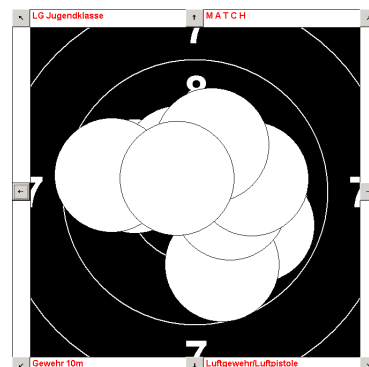

Ergebnis der 1. Serie : 97

11.	9,1	↗	2,39	3,85	4,5358,137	453,3	11:06:19
12.	10,5	⊙	0,71	0,77	1,0547,192	105,3	11:11:15
13.	10,1	↖	-1,04	-1,92	2,17241,717	217,8	11:11:47
14.	10,5	⊙	0,77	0,87	1,1648,477	116,5	11:13:00
15.	10,6	⊙	0,61	-0,65	0,89313,727	89,1	11:13:39
16.	10,8	⊙	0,45	0,21	0,5025,147	50,5	11:14:23
17.	10,0	←	-2,41	0,08	2,40177,95	240,4	11:14:57
18.	9,9	→	2,69	0,52	2,7411,138	274,3	11:15:49
19.	9,8	↑	0,40	2,80	2,8381,864	283,3	11:17:22
20.	10,2	↗	1,23	1,47	1,9150,156	191,9	11:18:59

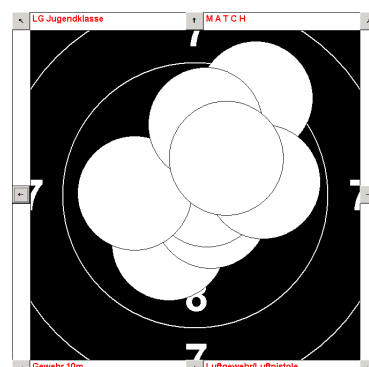

Ergebnis der 2. Serie : 97

21.	10,0	↗	1,74	1,57	2,3542,018	235,1	11:20:10
22.	9,6	↗	2,42	2,23	3,2942,687	329,3	11:20:59
23.	10,4	↗	0,88	0,90	1,2645,448	126,5	11:22:19
24.	10,5	⊙	-0,38	-1,05	1,10250,405	110,9	11:24:05
25.	9,5	↖	-1,49	-3,22	3,54245,183	354,7	11:24:47
26.	10,8	⊙	-0,05	-0,29	0,28261,45	28,9	11:26:22
27.	10,1	↖	-1,12	-1,96	2,25240,321	225,5	11:26:54
28.	10,0	↖	-1,86	-1,49	2,38218,66	238,1	11:27:35
29.	10,3	↖	-1,39	0,87	1,63147,813	163,8	11:28:10
30.	10,4	←	-1,22	-0,49	1,30201,826	130,9	11:28:46

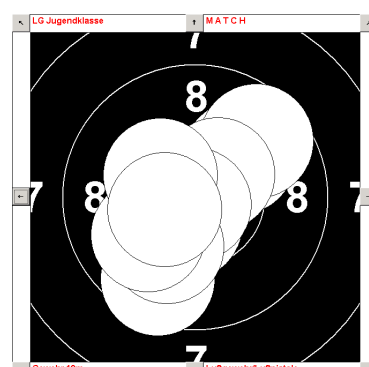

Ergebnis der 3. Serie : 98

31.	9,6	↖	-2,98	-1,68	3,41209,381	341,4	11:29:12
32.	10,0	→	2,44	0,37	2,478,641	247,6	11:30:12
33.	10,5	⊙	0,34	0,95	1,0170,32	101,8	11:37:40
34.	10,7	⊙	0,37	-0,66	0,75299,482	75,5	11:38:13
35.	10,3	→	1,50	-0,31	1,53348,668	153,1	11:38:45
36.	10,6	⊙	-0,65	-0,71	0,95227,427	95,1	11:39:19
37.	10,0	←	-2,28	-0,92	2,45201,932	245,2	11:39:46
38.	10,1	→	2,19	-0,36	2,22350,72	222,0	11:41:07
39.	9,4	→	3,96	-0,23	3,97356,694	397,0	11:41:39
40.	9,8	↖	-2,10	1,86	2,79138,331	279,9	11:42:47

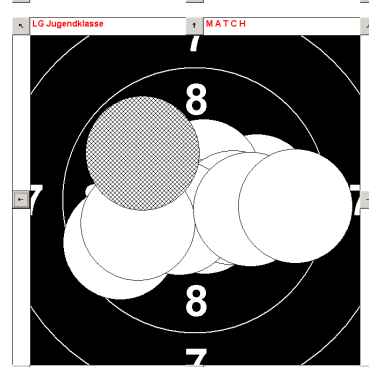

Ergebnis der 4. Serie : 97

Gesamt Ergebnis : 389

=====

Firma HAERING GmbH
 In der Aue 6, 64739 Hoechst/Odw.
 Tel:06163/9347-0 * Fax:06163/9347-50

- LG Juniorenklasse
- <keine>

Name : Dausch, Maria - Linie 24

Match:

Nr.	Rng	L	X-Pos	Y-Pos	Abst	Wnk	Teiler	Zeit
1.	10,5	↻	1,09	0,07	1,094,167		109,9	11:07:15
2.	9,8	↗	2,56	1,30	2,8826,974		288,2	11:08:35
3.	10,2	↗	1,66	0,97	1,9230,308		192,8	11:09:58
4.	9,7	←	-3,23	0,17	3,22176,897		322,7	11:12:14
5.	10,5	↻	0,18	1,01	1,0379,892		103,1	11:12:50
6.	10,1	↑	0,62	2,01	2,1072,635		210,8	11:13:32
7.	9,1	→	4,65	-0,05	4,65359,478		465,7	11:14:10
8.	9,2	↗	3,98	1,88	4,4025,357		440,8	11:15:25
9.	9,8	→	2,86	0,56	2,9211,196		292,0	11:17:48
10.	9,4	↗	3,62	1,69	4,0025,035		400,3	11:18:18

Ergebnis der 1. Serie : 94

11.	10,5	↻	-0,76	-1,00	1,24232,974		124,7	11:22:23
12.	9,9	↗	2,35	1,41	2,7431,07		274,9	11:23:49
13.	10,3	→	1,68	-0,11	1,69356,498		169,0	11:24:21
14.	9,7	↙	-2,22	-2,06	3,01222,816		301,8	11:26:12
15.	10,5	↻	0,28	0,97	1,0173,786		101,5	11:27:02
16.	9,7	↓	0,04	-3,16	3,15270,81		315,0	11:27:40
17.	8,4	↓	0,04	-6,39	6,38270,412		638,7	11:29:03
18.	10,3	←	-1,55	-0,35	1,58192,526		158,1	11:31:19
19.	10,5	↻	0,01	-1,26	1,25270,519		125,0	11:32:24
20.	10,5	↻	-1,20	-0,25	1,22191,44		122,2	11:33:08

Ergebnis der 2. Serie : 95

21.	10,1	↓	0,05	-2,07	2,06271,473		206,3	11:34:10
22.	9,8	↙	1,48	-2,49	2,89300,93		289,1	11:34:51
23.	10,3	→	1,74	-0,15	1,75355,282		175,3	11:35:41
24.	10,5	↻	-1,13	-0,36	1,18197,438		118,2	11:36:15
25.	10,2	↗	-1,18	1,39	1,81130,019		181,9	11:36:51
26.	10,2	↖	-1,36	1,23	1,82137,695		182,8	11:37:26
27.	10,6	↻	-0,80	0,48	0,93148,35		93,1	11:39:09
28.	10,1	↓	-0,42	-2,09	2,12258,75		212,3	11:39:41
29.	10,4	↙	-1,19	-0,52	1,29203,502		129,6	11:41:40
30.	10,2	↖	-0,80	1,79	1,95113,91		195,9	11:45:23

Ergebnis der 3. Serie : 99

31.	10,4	↑	-0,05	1,42	1,4291,679		142,3	11:45:47
32.	10,2	↖	-0,94	1,60	1,86120,239		186,0	11:46:17
33.	10,9	↻	-0,15	0,14	0,20 135		20,1	11:46:43
34.	10,8	↻	-0,14	0,39	0,41108,435		41,8	11:47:12
35.	10,4	←	-1,43	-0,11	1,42184,037		142,6	11:48:21
36.	9,5	←	-3,38	1,30	3,61158,874		361,9	11:49:28
37.	10,0	↖	-1,30	1,90	2,29124,198		229,9	11:50:43
38.	10,4	←	-1,29	0,02	1,28179,084		128,2	11:51:45
39.	10,2	↙	-0,84	-1,67	1,86243,445		186,4	11:52:42
40.	9,9	↖	-1,38	2,39	2,75119,911		275,8	11:56:22

Ergebnis der 4. Serie : 98

Gesamt Ergebnis : 386

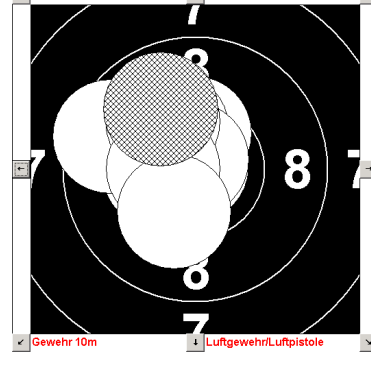
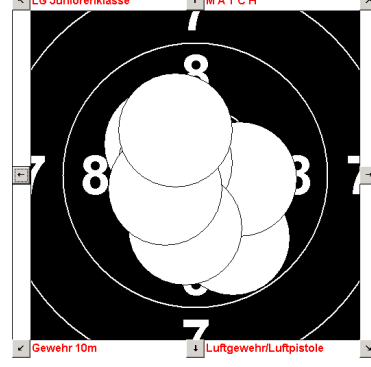
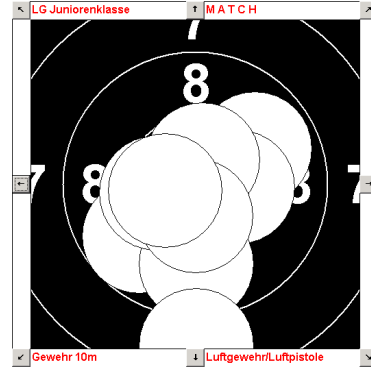
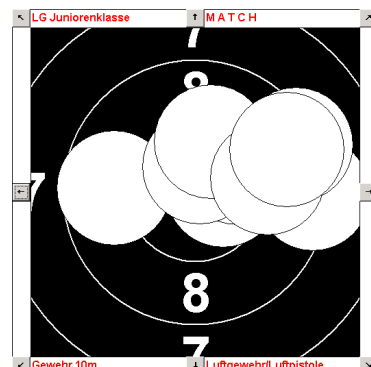

Firma HAERING GmbH
 In der Aue 6, 64739 Hoechst/Odw.
 Tel:06163/9347-0 * Fax:06163/9347-50

- LG Juniorenklasse
- <keine>

Name : Berberich, Xenia - Linie 23

Match:

Nr.	Rng	L	X-Pos	Y-Pos	Abst	Wnk Teiler	Zeit
1.	10,2	↓	-0,01	-1,79	1,78269,682		178,1 12:29:02
2.	9,3	↙	-2,92	-2,80	4,03223,78		403,8 12:29:56
3.	10,3	↓	0,43	-1,58	1,63285,494		163,8 12:30:47
4.	10,3	↙	-0,83	-1,55	1,74241,756		174,8 12:31:36
5.	10,3	↙	-0,80	-1,43	1,63240,849		163,3 12:32:25
6.	9,0	↓	0,89	-4,69	4,77280,804		477,2 12:33:12
7.	9,5	←	-3,70	-0,46	3,71186,959		371,7 12:34:13
8.	10,3	↗	1,09	1,25	1,6648,97		166,1 12:34:56
9.	9,7	↙	-2,63	-1,47	3,01209,177		301,1 12:35:38
10.	9,6	↖	-3,08	1,62	3,48152,092		348,0 12:36:39

Ergebnis der 1. Serie : 95

11.	10,5	↻	0,80	0,76	1,1043,502		110,9 12:37:25
12.	9,6	↓	1,08	-3,11	3,29289,314		329,2 12:38:09
13.	10,6	↻	-0,49	0,71	0,86124,47		86,4 12:38:55
14.	10,6	↻	-0,61	0,80	1,00126,757		100,4 12:39:40
15.	9,8	↖	-2,47	1,56	2,92147,533		292,1 12:40:27
16.	9,8	→	2,85	0,22	2,864,52		286,2 12:41:21
17.	9,9	↗	1,97	1,67	2,5940,216		259,0 12:42:17
18.	10,6	↻	0,44	-0,86	0,96297,653		96,5 12:43:14
19.	10,0	←	-2,39	0,44	2,42169,326		242,4 12:43:55
20.	10,3	↑	-0,09	1,75	1,7592,656		175,4 12:44:46

Ergebnis der 2. Serie : 96

21.	10,2	↙	-1,83	-0,83	2,00204,337		200,0 12:45:26
22.	10,1	↑	0,38	1,97	2,0178,895		201,5 12:46:05
23.	10,1	→	2,12	-0,57	2,20345,245		220,1 12:46:40
24.	9,4	↖	-3,06	2,44	3,91141,353		391,2 12:47:21
25.	10,3	↖	1,64	-0,30	1,66349,786		166,6 12:48:23
26.	9,7	↖	-1,49	2,73	3,10118,558		310,9 12:49:01
27.	10,8	↻	-0,37	-0,25	0,44213,741		44,0 12:49:45
28.	9,4	↖	-2,31	3,21	3,95125,561		395,7 12:50:30
29.	10,3	↑	0,08	1,75	1,7587,298		175,4 12:51:24
30.	10,5	↻	-0,04	1,17	1,1791,487		117,2 12:52:15

Ergebnis der 3. Serie : 97

31.	10,1	↖	-0,93	1,82	2,04116,946		204,5 12:53:03
32.	9,6	←	-3,27	1,03	3,42162,344		342,2 12:53:54
33.	10,2	↑	0,43	1,76	1,8176,039		181,7 12:54:57
34.	9,8	↖	-1,68	2,30	2,84125,942		284,5 12:55:43
35.	10,0	↓	0,00	-2,50	2,49270,195		249,7 12:56:33
36.	10,2	↓	-0,11	-1,88	1,87266,892		187,8 12:57:26
37.	10,2	↙	-1,33	-1,43	1,94227,118		194,8 12:58:23
38.	10,1	↓	0,15	-2,20	2,19273,988		219,5 12:59:22
39.	9,7	↓	-1,12	-3,03	3,22249,856		322,3 13:00:20
40.	10,7	↻	-0,58	0,36	0,67147,254		67,8 13:01:29

Ergebnis der 4. Serie : 97

Gesamt Ergebnis : 385

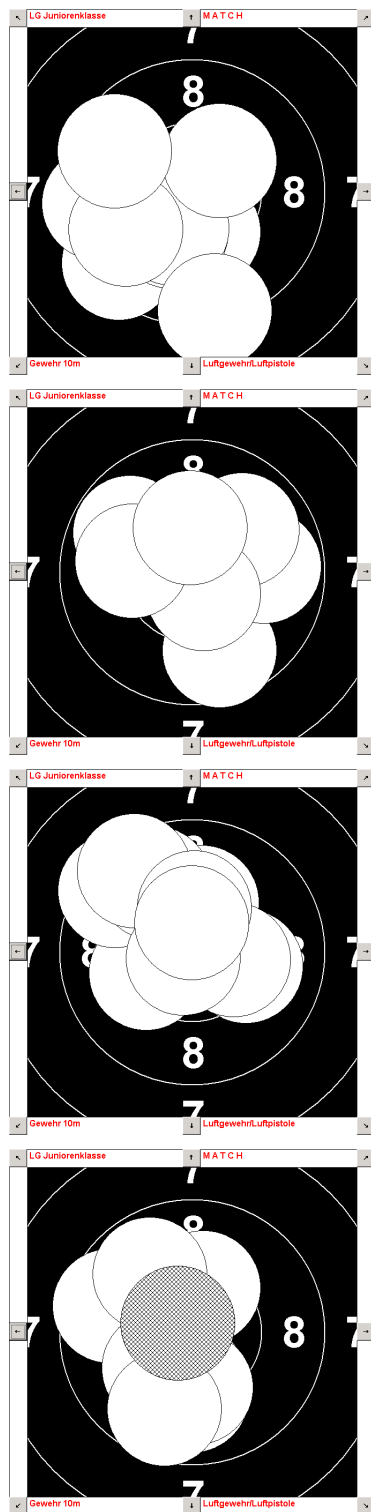

Firma HAERING GmbH
 In der Aue 6, 64739 Hoechst/Odw.
 Tel:06163/9347-0 * Fax:06163/9347-50

- LG Altersklasse
- <keine>

Name : Hauck, Karl-Heinz - Linie 22

Match:

Nr.	Rng	L	X-Pos	Y-Pos	Abst	Wnk	Teiler	Zeit
1.	9,6	↗	3,11	1,48	3,4425,57	344,9	13:46:04	
2.	10,3	↘	1,07	-1,15	1,57313,194	157,0	13:47:54	
3.	9,9	↘	-2,33	-1,41	2,71211,141	271,2	13:50:35	
4.	9,4	↙	3,57	-1,79	3,99333,39	399,6	13:53:33	
5.	10,6	↻	0,77	-0,10	0,78352,638	78,0	13:54:36	
6.	10,6	↻	-0,99	0,07	0,99175,836	99,1	13:55:28	
7.	10,5	↻	-0,55	0,94	1,09119,999	109,0	13:57:27	
8.	9,2	↗	-3,43	2,57	4,28143,074	428,9	14:00:33	
9.	9,7	↘	1,60	-2,69	3,13300,87	313,3	14:02:28	
10.	9,9	→	2,58	-0,28	2,59353,986	259,6	14:11:28	

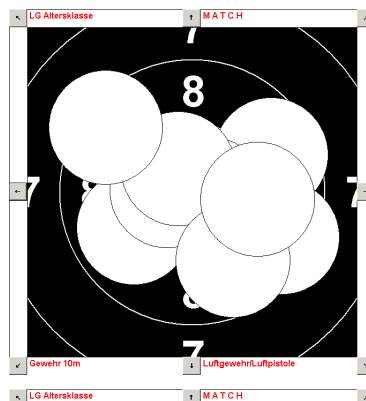

Ergebnis der 1. Serie : 94

11.	10,6	↻	0,12	-0,88	0,88278,406	88,2	14:12:10
12.	9,5	→	3,67	-0,10	3,67358,44	367,2	14:12:46
13.	9,5	→	3,55	-0,51	3,58351,974	358,8	14:13:36
14.	10,5	↻	0,35	-1,03	1,09289,166	109,0	14:15:59
15.	10,2	←	-1,71	0,54	1,78162,304	178,9	14:16:42
16.	9,9	↑	0,64	2,56	2,6475,864	264,1	14:17:30
17.	9,1	→	4,60	-1,14	4,74346,204	474,2	14:18:25
18.	10,0	↘	2,29	-0,89	2,45338,844	245,7	14:19:15
19.	9,2	↘	2,44	-3,54	4,29304,615	429,5	14:22:19
20.	10,5	↻	-0,58	0,94	1,10121,302	110,4	14:25:56

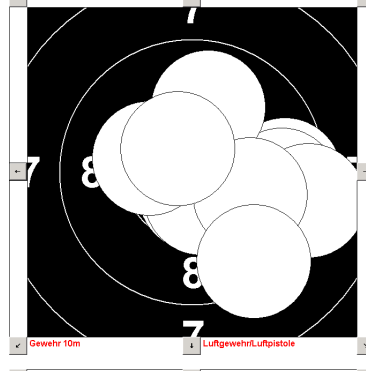

Ergebnis der 2. Serie : 95

21.	9,7	←	-3,22	-0,08	3,21181,285	321,1	14:26:30
22.	7,8	↘	6,58	-4,32	7,86326,748	786,9	14:27:09
23.	9,7	↘	2,76	-1,19	3,01336,764	301,1	14:27:48
24.	9,6	→	3,28	0,41	3,317,196	331,3	14:29:42
25.	10,6	↻	-0,91	-0,18	0,91190,784	91,9	14:30:21
26.	10,2	←	-1,81	-0,43	1,85193,362	185,6	14:31:03
27.	9,7	→	2,85	-0,96	3,01341,433	301,1	14:34:35
28.	9,2	→	4,29	0,93	4,3812,244	438,9	14:35:03
29.	9,9	←	-2,73	-0,08	2,72181,513	272,7	14:36:13
30.	10,8	↻	0,27	-0,41	0,48304,149	48,4	14:36:45

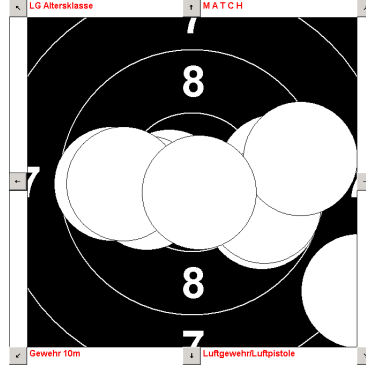

Ergebnis der 3. Serie : 91

31.	9,7	↓	0,48	-3,11	3,14278,932	314,3	14:38:08
32.	10,3	↖	-1,18	1,14	1,64135,765	164,1	14:38:41
33.	10,6	↻	0,98	0,11	0,996,575	99,5	14:39:14
34.	10,1	↗	1,89	0,90	2,0925,477	209,6	14:39:56
35.	10,6	↻	0,85	-0,18	0,87348,677	87,6	14:40:38
36.	10,1	↘	1,52	-1,36	2,03318,18	203,9	14:41:24
37.	10,7	↻	-0,48	-0,20	0,51202,92	51,3	14:42:04
38.	9,9	↘	2,04	-1,76	2,70319,339	270,1	14:42:42
39.	9,3	↙	-3,54	-1,99	4,06209,349	406,0	14:44:11
40.	10,4	↗	0,57	1,28	1,4165,98	141,0	14:46:08

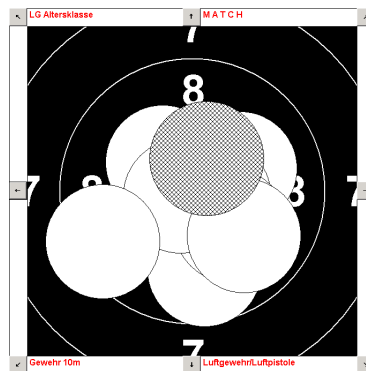

Ergebnis der 4. Serie : 97

Gesamt Ergebnis : 377

Firma HAERING GmbH
 In der Aue 6, 64739 Hoechst/Odw.
 Tel:06163/9347-0 * Fax:06163/9347-50

- LG Damenklasse
- <keine>

Name : Fiola, Gianna - Linie 21

Match:

Nr.	Rng	L	X-Pos	Y-Pos	Abst	Wnk	Teiler	Zeit
1.	10,2	↗	1,41	1,21	1,8640,578	186,7	15:10:17	
2.	10,2	↖	-0,71	1,68	1,82112,692	182,5	15:11:04	
3.	10,9	↻	0,14	0,16	0,2148,691	21,7	15:11:47	
4.	10,2	↑	0,09	1,76	1,7686,999	176,9	15:12:29	
5.	10,0	↓	1,59	-1,66	2,29313,927	229,6	15:13:05	
6.	9,9	↖	-1,48	2,26	2,70122,975	270,2	15:13:43	
7.	10,2	→	1,83	0,57	1,9217,276	192,3	15:14:17	
8.	10,5	↻	1,23	0,15	1,247,081	124,4	15:14:52	
9.	10,6	↻	0,65	0,69	0,9546,745	95,2	15:15:29	
10.	10,2	↖	-1,34	1,37	1,92134,135	192,1	15:16:04	

Ergebnis der 1. Serie : 99

11.	9,7	↗	1,99	2,57	3,2552,14	325,8	15:16:44
12.	8,5	↑	-1,45	6,02	6,20103,512	620,1	15:17:23
13.	8,9	↗	3,19	3,87	5,0250,448	502,3	15:19:08
14.	8,2	↑	0,59	6,76	6,7985,002	679,3	15:20:25
15.	9,7	→	3,21	-0,04	3,21359,459	321,8	15:24:18
16.	9,8	↓	2,17	-1,87	2,86319,319	286,8	15:24:51
17.	9,7	↓	-0,61	-2,96	3,01258,479	301,2	15:25:29
18.	9,6	↖	-2,80	1,67	3,26149,092	326,1	15:26:11
19.	10,3	↖	-1,51	0,82	1,71151,152	171,4	15:26:54
20.	10,0	←	-2,46	0,40	2,48170,519	248,5	15:27:35

Ergebnis der 2. Serie : 89

21.	10,0	↖	-1,67	-1,69	2,36225,338	237,0	15:28:14
22.	10,3	←	-1,51	0,19	1,51172,649	151,4	15:28:56
23.	9,6	←	-3,29	0,98	3,43163,387	343,2	15:29:32
24.	10,0	→	2,30	0,55	2,3713,432	237,4	15:30:19
25.	9,7	↓	0,59	-3,07	3,12280,943	312,1	15:31:02
26.	10,7	↻	0,58	-0,06	0,58355,006	58,4	15:31:45
27.	10,7	↻	0,50	-0,38	0,62322,975	62,7	15:32:55
28.	10,0	↓	1,82	-1,61	2,43318,748	243,2	15:33:44
29.	10,8	↻	0,01	-0,38	0,37271,606	37,8	15:34:26
30.	10,0	→	2,15	0,84	2,3121,457	231,5	15:35:00

Ergebnis der 3. Serie : 98

31.	10,8	↻	0,31	0,19	0,3731,45	37,1	15:35:51
32.	10,5	↻	-0,87	-0,89	1,24225,646	124,1	15:36:29
33.	10,0	↓	1,81	-1,39	2,28322,634	228,8	15:37:07
34.	10,1	↗	1,00	2,02	2,2563,676	225,7	15:37:40
35.	10,6	↻	-0,16	0,88	0,9099,795	90,1	15:38:18
36.	10,0	→	2,28	-0,31	2,30352,381	230,9	15:39:38
37.	9,2	↓	3,30	-2,81	4,33319,592	433,3	15:40:10
38.	9,8	→	2,94	-0,29	2,95354,441	295,6	15:40:46
39.	9,5	→	3,53	1,12	3,7117,634	371,1	15:41:24
40.	10,6	↻	0,74	-0,32	0,80336,972	80,9	15:42:02

Ergebnis der 4. Serie : 97

Gesamt Ergebnis : 383

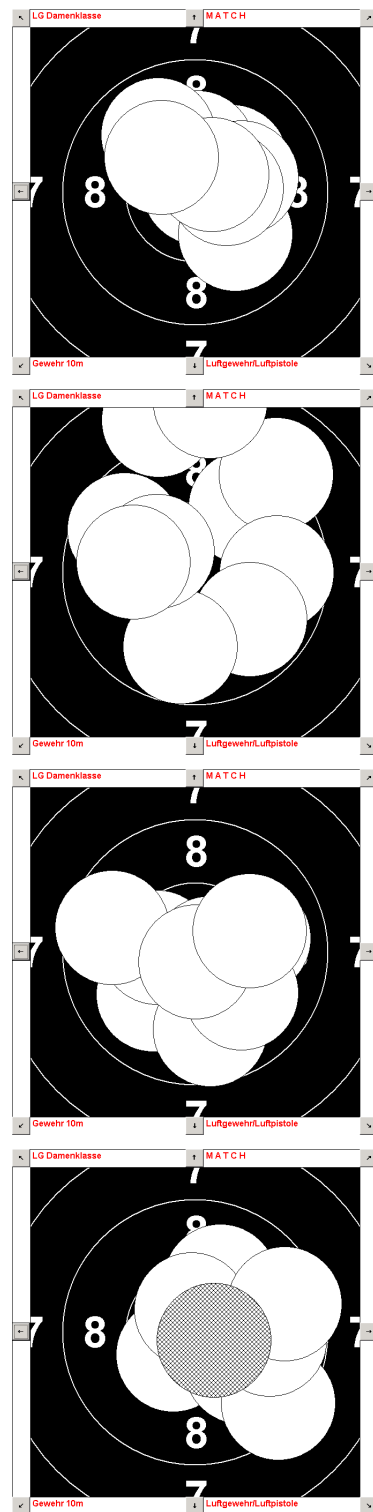

Firma HAERING GmbH
 In der Aue 6, 64739 Hoechst/Odw.
 Tel:06163/9347-0 * Fax:06163/9347-50

- LG Damenklasse
- <keine>

Name : Naudsch, Eva - Linie 20

Match:

Nr.	Rng	L	X-Pos	Y-Pos	Abst	Wnk	Teiler	Zeit
1.	10,4	↘	1,24	-0,65	1,39332,592	139,8	16:35:43	
2.	10,1	↓	0,28	-2,11	2,12277,718	212,2	16:36:19	
3.	10,2	↑	0,25	1,96	1,9782,53	197,6	16:36:52	
4.	10,4	↓	0,48	-1,41	1,48289,082	148,3	16:37:28	
5.	9,6	→	3,31	0,02	3,310,502	331,0	16:38:01	
6.	9,6	↘	1,30	-3,04	3,30293,194	330,0	16:38:37	
7.	10,5	↻	0,88	-0,66	1,10323,4	110,3	16:39:07	
8.	10,6	↻	0,52	0,85	1,0058,374	100,8	16:39:40	
9.	10,2	→	1,90	-0,39	1,94348,534	194,1	16:40:12	
10.	10,2	↓	0,44	-1,75	1,80284,237	180,1	16:40:47	

Ergebnis der 1. Serie : 98

11.	9,8	↙	-2,50	-1,66	3,00213,584	300,0	16:42:01
12.	10,9	↻	-0,06	0,08	0,10123,536	10,3	16:42:32
13.	10,4	↘	1,00	-1,01	1,41314,943	141,5	16:43:03
14.	9,7	←	-3,26	-0,09	3,25181,513	325,7	16:43:34
15.	9,9	↙	-2,26	-1,48	2,69213,194	269,2	16:44:09
16.	8,9	←	-5,05	-0,09	5,04180,976	504,8	16:44:59
17.	10,7	↻	0,68	-0,02	0,68358,831	68,6	16:45:33
18.	9,8	↓	-0,75	-2,79	2,88255,069	288,7	16:46:10
19.	10,7	↻	0,54	-0,15	0,56345,246	56,1	16:46:50
20.	10,7	↻	-0,06	-0,68	0,67265,159	67,5	16:47:32

Ergebnis der 2. Serie : 94

21.	10,3	↘	1,45	-0,68	1,60335,192	160,3	16:48:06
22.	9,8	→	2,98	-0,10	2,99358,084	299,0	16:48:43
23.	9,6	↘	2,68	-1,88	3,27325,082	327,5	16:49:37
24.	10,7	↻	0,02	0,63	0,6387,364	63,0	16:55:09
25.	10,7	↻	0,00	0,52	0,52 90	52,9	16:55:49
26.	10,1	↓	0,77	-1,95	2,09291,613	209,3	16:56:26
27.	9,7	←	-2,92	0,98	3,07161,277	307,7	16:57:06
28.	10,1	→	2,22	-0,39	2,25350,162	225,9	16:57:48
29.	9,8	←	-2,88	0,64	2,94167,378	294,7	16:58:27
30.	10,0	↙	-1,29	-2,09	2,45238,423	245,2	16:59:42

Ergebnis der 3. Serie : 96

31.	10,1	↖	-1,86	0,95	2,08152,649	208,7	17:00:28
32.	10,1	→	2,08	-0,72	2,20341,064	220,6	17:01:06
33.	10,1	↘	1,32	-1,74	2,18307,479	218,2	17:01:41
34.	10,2	→	1,82	-0,48	1,88345,522	188,8	17:02:24
35.	10,2	↙	-1,50	-1,03	1,81214,476	181,9	17:03:02
36.	10,1	←	-2,15	0,65	2,24162,931	224,1	17:04:58
37.	10,1	→	2,11	-0,62	2,20343,787	220,2	17:05:41
38.	10,6	↻	0,85	-0,20	0,88346,879	88,0	17:06:15
39.	10,2	↖	-1,12	1,48	1,85126,796	185,8	17:06:55
40.	10,4	↗	0,98	1,07	1,4547,42	145,7	17:07:47

Ergebnis der 4. Serie : 100

Gesamt Ergebnis : 388

